

KATALOG  
2020/21



**Maderecker & Wenger**  
Fenster • Türen • Böden





# NACHHALTIGKEIT



## UNSER BEKENNTNIS ZUR NACHHALTIGKEIT UND REGIONALITÄT.

Wir lieben Holz! Und deshalb ist es uns ein großes Anliegen, diesen wunderbaren natürlichen und nachwachsenden Rohstoff mit Liebe und Respekt, aber auch im Bewusstsein einer großen Verantwortung unserer Umwelt gegenüber zu behandeln. Wir haben uns selbst die Verpflichtung zur Nachhaltigkeit auferlegt und verwenden daher nur Hölzer, die zu 100% aus nachweislich nachhaltiger Waldbewirtschaftung stammen.

Der Großteil der verarbeiteten Hölzer kommt aus Zentraleuropa. Die Kanadische Ahorn (Maple) ist eines der wenigen Hölzer, das wir aus Nordamerika beziehen. So wie bei uns in Zentraleuropa ist die Waldbewirtschaftung dort genauso nachhaltig.

Unsere Beschläge, auch die Schrauben, sind durchwegs Markenbeschläge, die in Österreich, Deutschland, Italien oder der Schweiz produziert werden.

# INHALT

THEMA	SEITE
Nachhaltigkeit .....	2
Inhaltsverzeichnis.....	3
News .....	4
Der Weg zu Ihrer Tür .....	6
System NIVEAU .....	8
System AVANTGARDE.....	10
System FINESSE.....	12
System INFINITY .....	14
Modelle System NIVEAU.....	16
Modelle System AVANTGARDE.....	32
Modelle System FINESSE .....	50
Modelle System INFINITY.....	62
Material: Furnier.....	74
Natura Massiv .....	78
Schleiflack.....	82
Kombinationsmöglichkeiten .....	86
Gläser.....	87
Modelle mit Verglasung .....	88
Türhöhen .....	90
Renovierung.....	94
Konstruktion NIVEAU.....	96
Konstruktion AVANTGARDE.....	100
Konstruktion FINESSE.....	104
Konstruktion FINESSE wandbündig .....	108
Konstruktion INFINITY.....	112
Konstruktion Pfostenstock.....	114
Beschläge Edelstahl.....	116
Beschläge Premium.....	121
Beschläge Schwarzstahl.....	122
Beschläge Schwarz matt.....	123
Standort Steinach am Brenner .....	124
Schauraum .....	126
Die Vorteile von KOCH Türen.....	128
Übersicht Türenmodelle.....	131



# NEUHEITEN

## AVANTGARDE FURNIERT

Mit der Umbenennung der Systeme, wurde auch das Blockfutter F4 neu benannt – in System Avantgarde.

Das System Avantgarde wurde weiterentwickelt und nunmehr auch eine Ausführung in Furnier ins Programm aufgenommen. In Furnier lassen sich zusätzliche Holzarten fertigen, die optisch ausgezeichnet zu den aufrechten Verkleidungen und reduzierten Radien des Systems Avantgarde passen.

Zu den Holzarten Eiche Ast, Eiche Ast Markant, Fichte Ast und Altholz (Fichte Ast), die bisher nur in Natura Massiv erhältlich waren, kommen empfohlen dazu: Silbereiche, Alteiche, Lärche astrein und Lärche Ast.

- ① Stoßfuge bei Kante
- ② Türblatt mit Stock bündig
- ③ Eckrundung: reduzierte Radien

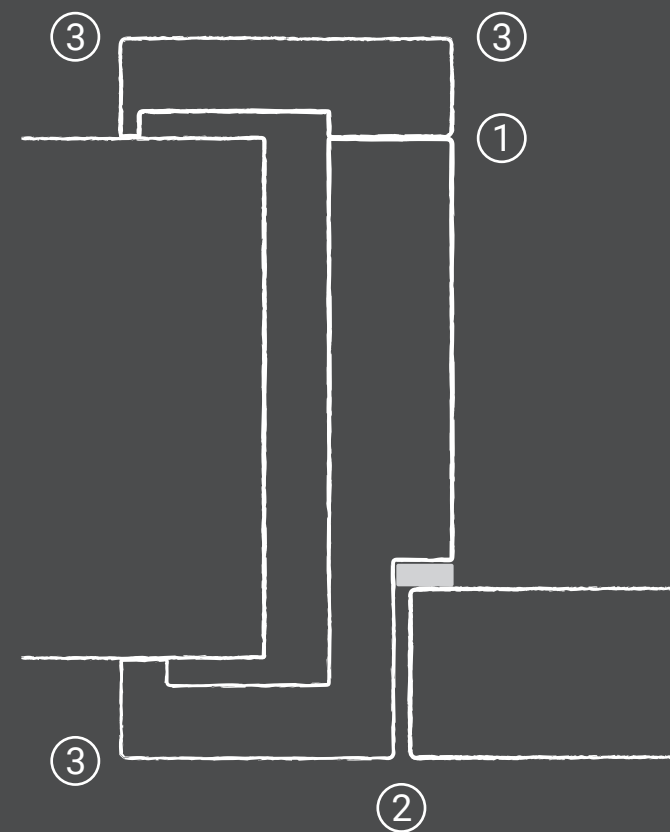

# NEU 2020

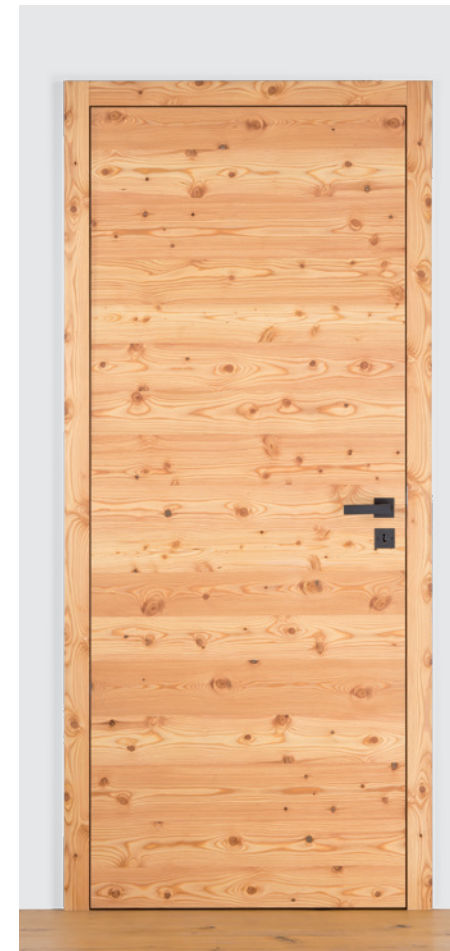

## LÄRCHE AST FURNIERT

Lebhafte Hölzer sind voll im Trend und die Holzart Lärche Ast kommt hier genau recht. Um den lebhaften Charakter hervorzuheben und um die Stabilität der Oberfläche zu erhöhen wird ein 1,5mm Furnier verwendet das ausschließlich mit gebürsteter Struktur gefertigt wird.



## GRAUGLAS

Die Gläser Grauglas klar und GrauglasSatinatoPlus sind neu in der Kollektion. Die „coolen“ Gläser passen besonders zu weißen Türen um Akzente zu setzen, aber auch zu Holzoberflächen.



## PEARLMATT

Bei den Küchen zeigt sich der Trend zu matten Oberflächen schon länger und auf Kundenwunsch haben wir bereits matte deckende Oberflächen hergestellt. Ab sofort sind matte Oberflächen in der Standardkollektion erhältlich.





# DER WEG ZU IHRER TÜR

Die Türe ist ein Bauelement, das in seiner Grundfunktion Räume gleichermaßen trennt wie verbindet. Sie ist zusätzlich aber auch ein Objekt, das vor allem im privaten Wohnbereich als Statement eines individuellen Wohn- und Lebensstils auf sich aufmerksam macht.

Damit die Türe dann wirklich passt, ist für eine ideale Lösung Fachkenntnis und Mitdenken aller Beteiligten (Auftraggeber, Handwerker, Planer) von den ersten Überlegungen bis zum finalen Einbau erforderlich. Die im zeitgemäßen Türenbau möglichen Lösungen sind immer unmittelbar mit den Ausführungsschritten im Rohbau verbunden.

Variable Türhöhen, unterschiedliche Stocksysteme, Holzarten und Oberflächen sowie deren Bearbeitung sind wesentliche Faktoren auf dem Weg zur passenden Lösung.

In diesem Sinne wünscht Ihnen unser Team eine gute Auswahl und in Folge Zufriedenheit und Freude mit Ihren neuen Türen der Fa. KOCH aus Steinach.

## PLANUNG

Nach der Art Ihres Bauvorhabens, ob Neubau oder Altbau bzw. auch nach dem Baufortschritt zum Zeitpunkt Ihrer Türauswahl entscheiden sich die Möglichkeiten der Gestaltung. So müssen raumhohe Türen (siehe Seite 90) oder mauerbündige Konstruktionen in der Planungsphase berücksichtigt werden. Edle Futterstockkonstruktionen passen in jede Maueröffnung.

## SYSTEME

Als Erstes wollen wir Sie mit einer Übersicht der Systeme und entsprechender Erklärung auf die jeweiligen konstruktiven Möglichkeiten hinweisen.

**ÜBERSICHT SYSTEME** Seite 8-15

## MODELLE

Ihre Türe können Sie ganz nach Geschmack auswählen. Hierfür haben wir für Sie, passend zu den Systemen, Türmodelle sowie Holzarten und Oberflächen abgestimmt.

**MODELLE SYSTEM NIVEAU** Seite 16

**MODELLE SYST. AVANTGARDE** Seite 32

**MODELLE SYSTEM FINESSE** Seite 50

**MODELLE SYSTEM INFINITY** Seite 62

## OBERFLÄCHEN

An dieser Stelle haben wir für Sie die Erläuterungen der Holzarten und Oberfläche abgebildet, außerdem können Sie sich über Kombinationsmöglichkeiten informieren, die nicht im Katalog abgebildet sind, um eine für Sie ideale Lösung zu finden.

 **FURNIER** Seite 74

 **NATURA MASSIV** Seite 78

 **SCHLEIFLACK** Seite 82

 **KOMBIMÖGLICHKEITEN** Seite 86

 **GLÄSER** Seite 87



# SYSTEM NIVEAU

Der Futterstock mit „Koch Niveau“ – Stocksystem Niveau. Das Stocksystem Niveau ist unser am häufigsten verwendetes System. Die Optik ist zeitlos und schlicht. Die Türblätter können gefälzt aber auch bündig einschlagend ausgeführt werden. Die Zierverkleidung wird auf das Stockteil gesteckt, durch diese Steckverbindung lässt sich das Stocksystem einfach montieren. Die Verkleidungen werden klassisch auf Gehrung gefertigt, optional ist auch eine aufrecht durchgehende Variante möglich.

In diesem Stocksystem können fast alle Holzarten und Oberflächen gefertigt werden. Besonders empfehlen sich Eiche, Eiche Ast, Eiche Ast Markant oder Maple (kanadischer Ahorn).

Auch in den Varianten ist das Stocksystem Niveau das flexibelste: Schiebetüren, Abschlusstüren mit Schallschutz oder Brandschutz, Wohnelemente und vieles mehr

ist hier möglich. Die Verkleidungsbreite ist variabel von 60mm - 120mm erhältlich.

Jeder Kundenauftrag wird bei Koch Türen individuell hergestellt, wodurch alle Türfurniere aus dem gleichen Stamm produziert werden. Die Verkleidungen sind teilweise farblich abgestimmte Lagerware und können auf Wunsch auch aus dem gleichen Furnierstamm wie die Türblätter gefertigt werden.

Wie alle Systeme wird das Modell Niveau auf jeden gewünschten Millimeter produziert und alles im Haus fertig zusammenggebaut und direkt auf die Baustelle geliefert.

Empfohlene Durchgangshöhen (Türhöhen) sind: 200/210cm

# SYSTEM NIVEAU

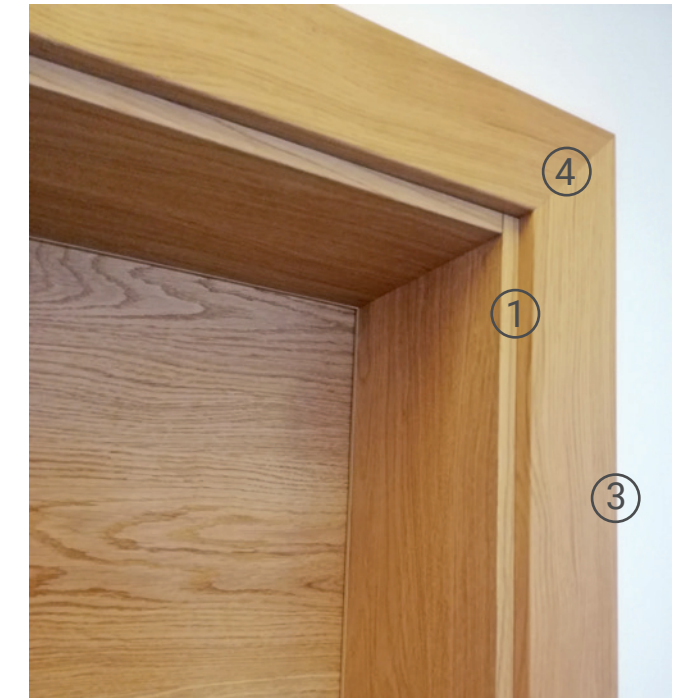

## Merkmale System Niveau

- ① Futterstock flexibel anpassbar
- ② Türblatt gefälzt (optional bündig)
- ③ Ecken gerundet
- ④ Verkleidung auf Gehrung (optional aufrecht)

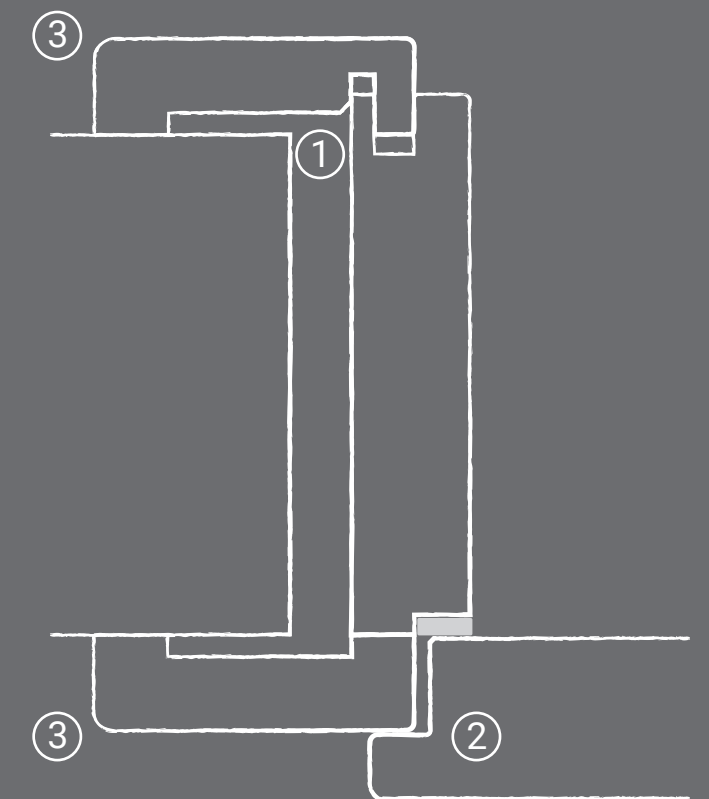



# SYSTEM AVANTGARDE

Das Stocksystem Avantgarde entfaltet bei der Verwendung von Hölzern mit lebhaftem Charakter seine starke, dominante Optik. Stock und Verkleidungskante befinden sich auf einer Ebene und sind über eine Stoßfuge verbunden, dadurch wirkt das Stocksystem massiv aber auch elegant. Die aufrecht durchgehenden Verkleidungen betonen dies.

Die Natura Massiv Ausführung ist für das Stocksystem Avantgarde prädestiniert. Die Hölzer Eiche Ast, Eiche Ast Markant, Altholz und Fichte Ast passen optimal zum Stocksystem.

In der furnierten Variante sind dann fast alle Hölzer unserer Kollektion erhältlich, besonders bieten sich aber an: Eiche Ast, Eiche Ast Markant, Silbereiche, Alteiche, Altholz und Lärche Ast.

Das Stocksystem Avantgarde ist für alle Einsatzzwecke erhältlich: als Innentüre, Return öffnend, Schiebetüre, Abschlusstüre mit Schallschutz, Brandschutz etc. Es ist also egal, welche Anforderung oder Funktion die Türen in Ihrem Zuhause erfüllen müssen – eine durchgehend gleichbleibende Optik bleibt immer gewährleistet! Alle Teile sind, wie bei Koch Türen üblich, bereits im Werk fertig zusammengebaut.

Empfohlene Durchgangslichten (Türhöhen) sind: 200/210/250cm

# SYSTEM AVANTGARDE

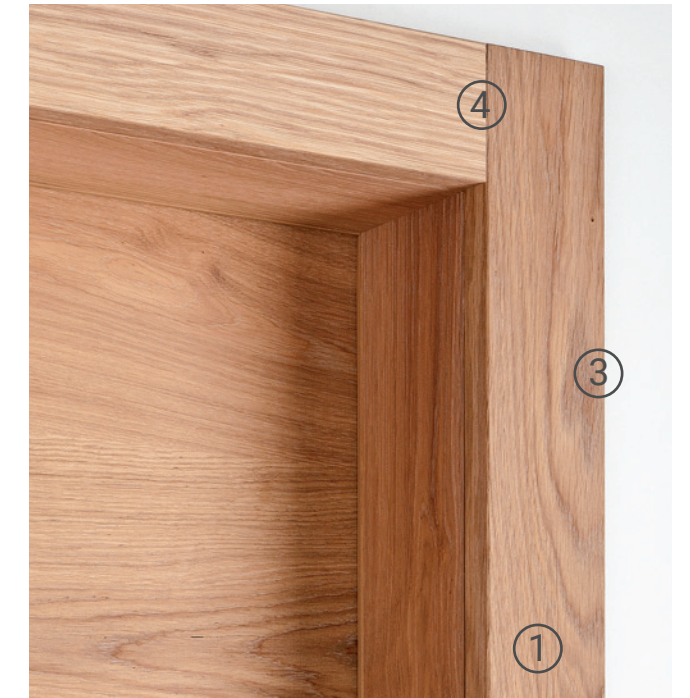

Architektur: Schaffner – architektur und projektmanagement zt-gmbh, A-6020 Innsbruck, www.schaffner.cc

## Merkmale System Avantgarde

- ① mit Stoßfuge bei Kante (Verkleidung und Stockteil bündig)
- ② Türblatt mit Stock bündig (optional gefälzt)
- ③ Eckrundung: reduzierte Radien
- ④ Verkleidung aufrecht

Besondere Wirkung in **Natura Massiv.**

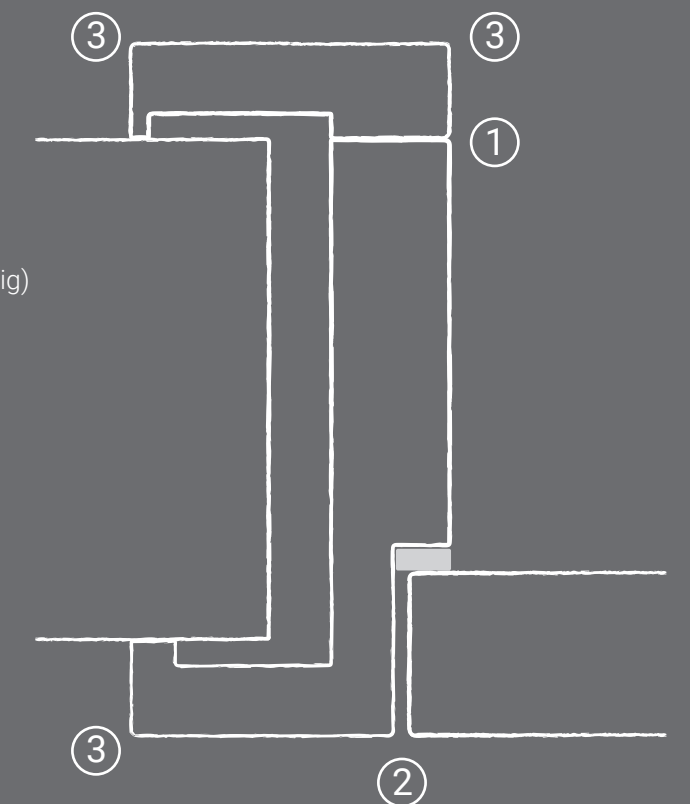



# SYSTEM FINESSE

Das System Finesse ist unsere Interpretation eines perfekten Futterstocks. Die absolute Besonderheit und technische Herausforderung ist das Futterstockteil mit Verkleidung aus einem Guss. In Verbindung mit den aufrecht durchgehenden Teilen entsteht eine außergewöhnlich feine Optik – Finesse. Besonders zur Geltung kommt Finesse bei Schleiflackoberflächen oder schlicht verarbeiteten Hölzern ohne Ästen wie schlichte Eiche oder Amerikanische Nuss.

Das Stocksystem Finesse ist ein komplettes System und für alle Einsatzzwecke erhältlich: als Innentüre, Return öffnend, Schiebetüre, Abschlusstüre mit Schallschutz, Brandschutz etc. Durch die Stockstärke von 30mm bei Innentüren passt das System in jede Maueröffnung. Es ist also egal, welche Anforderung oder Funktion die Türen in Ihrem Zuhause erfüllen müssen – eine durchgehend gleichbleibende Optik bleibt immer gewährleistet!

Natürlich ist das Stocksystem Finesse auch raumhoch erhältlich. Um ein perfektes Produkt zu garantieren sind alle Teile, wie bei Koch Türen üblich, bereits im Werk fertig zusammengebaut. Empfohlene Durchgangslichten (Türhöhen) sind: 210/250cm

Das System Finesse ist auch mauerbündig erhältlich. Die Verkleidungs- und Stockteile sind dann noch schmäler, womit die eleganteste Koch Türen Lösung entsteht. Für den Einsatz müssen bereits in der Planung größere Maueröffnungen geplant werden, da in diesem Fall ein Blindstock zum Einsatz kommt. Der Blindstock muss vor den Verputzarbeiten oder gleichzeitig mit den Trockenbauarbeiten montiert werden.

Durch flächenbündige Sockelleisten kann zusätzlich ein großer optischer Mehrwert entstehen, auch bei dieser Lösung muss vor den Verputzarbeiten eine Unterkonstruktion montiert werden.

# SYSTEM FINESSE

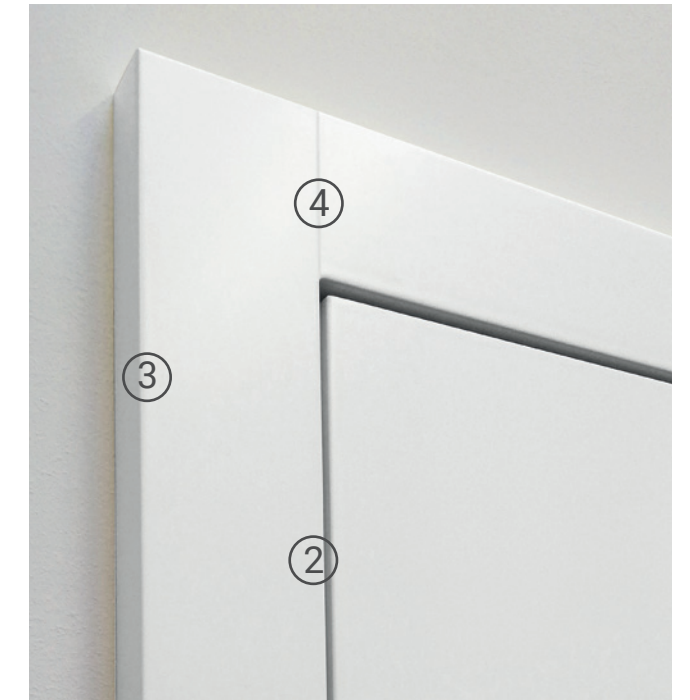
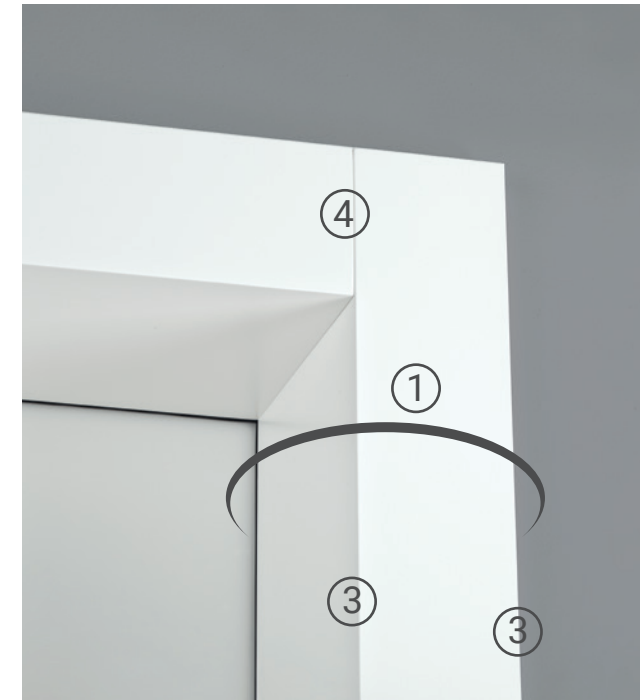

## Merkmale System Finesse

- ① Aus einem Guss
- ② Türblatt mit Stock bündig
- ③ Eckrundung: reduzierte Radien
- ④ Verkleidung aufrecht

Bei furnierten Türen verwenden wir nur **Furnier aus einem Stamm!**  
Damit ist eine durchgängig einheitliche Optik garantiert.

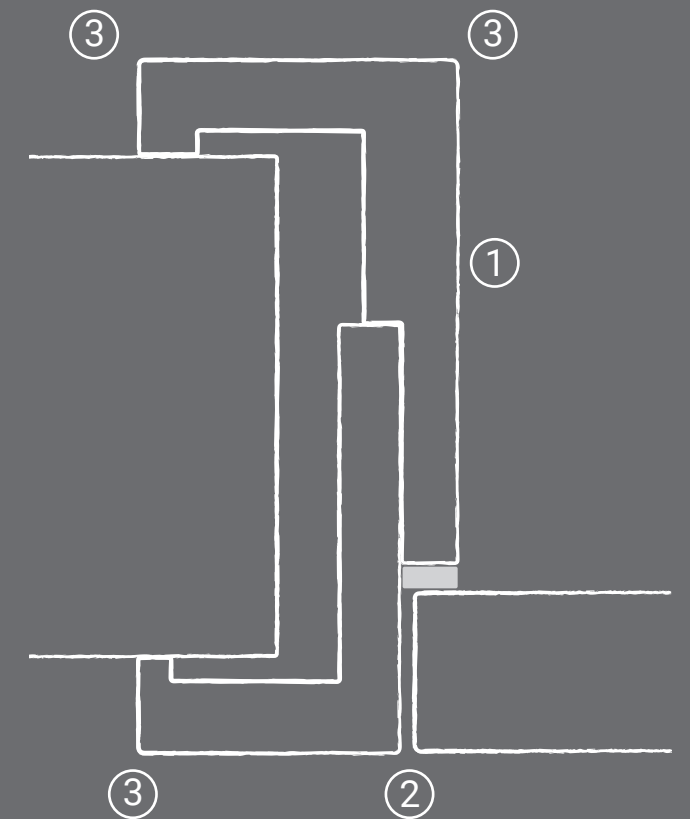



# SYSTEM INFINITY

Infinity ist puristisch – grenzenlos, wie der Name sagt. Es gibt keinen Stock, der Rahmen wird unsichtbar unter Verputz oder Trockenbau montiert. Das Türblatt ist auf einer Seite immer bündig mit der Wand. Auf der Gegenseite ist die Wandlaibung.

Die wandbündige Seite kann frei gewählt werden, die Türen können auswärts oder einwärts öffnend sein. Häufig wird die Variante gewählt, bei der die Türen im Gang mit der Wand bündig sind und sich das Türblatt in den Raum öffnet. Bei sehr kleinen Räumen wie WCs kann ein Türblatt auch in den Gang öffnen.

Da es keinen Stock gibt, kann in der Optik viel gewagt werden. Dunkle Hölzer wie gebeizte Eiche, natürliche Holzfarben wie Eiche Ast Markant mit Natureffektlack, Schleiflackoberflächen in weiß oder in Grautönen, alles ist möglich. Man kann sich an die restliche Einrichtung wie Böden, Fenster binden oder Kontraste setzen.

Die Funktion ist durch die puristische Konstruktion eingeschränkt. Es gibt Lösungen für Innentüren und Schiebetüren, bei anderen Funktionen muss zusätzlich auf andere Systeme zurückgegriffen werden.

Der Einsatz des Modell Infinity muss bereits in der Planung berücksichtigt werden, da in diesem Fall die Zarge bereits vor den Verputzarbeiten oder gleichzeitig mit den Trockenbauarbeiten montiert werden muss.

Durch flächenbündige Sockelleisten kann zusätzlich ein großer optischer Mehrwert entstehen, auch bei dieser Lösung muss vor den Verputzarbeiten eine Unterkonstruktion montiert werden.

Empfohlene Durchgangslichten (Türhöhen) sind: 210/250/270cm

# SYSTEM INFINITY



## Merkmale System Infinity

- ① Rahmenlos Optik
- ② Auf Gang- oder Zimmerseite bündig mit Mauerwerk

| Raumhohe Ausführung favorisiert.

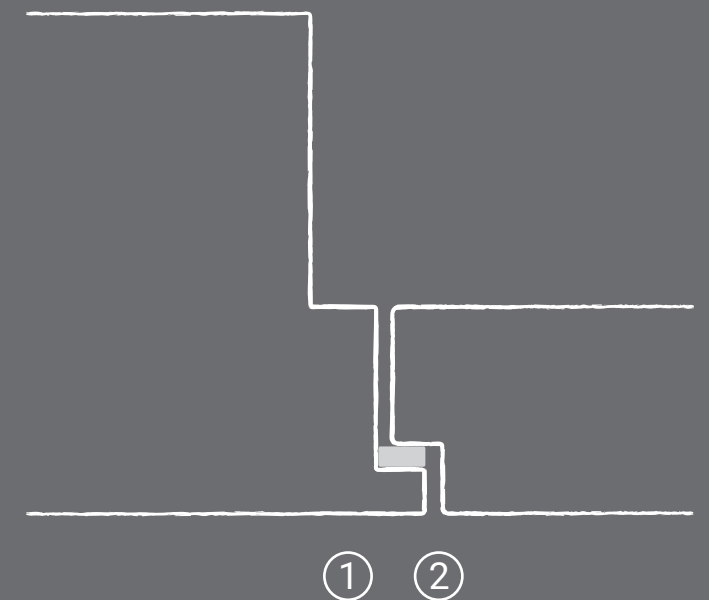



# MODELLE SYSTEM NIVEAU





**SAEVA**  
EICHE AST, GEBÜRSTET  
HARTWACHSÖL 026  
NATURMATT

*Abbildung bündig einschlagend  
Variante mit Brettfugen möglich  
Variante in Natura Massiv möglich*



**SAEVA**  
EICHE AST, GEBÜRSTET  
FARBE KREIDE (C905+)

*Abbildung bündig einschlagend  
Variante mit Brettfugen möglich  
Variante in Natura Massiv möglich*



**LINA BRETTFUGE**  
EICHE AST, GEBÜRSTET  
HARTWACHSÖL 025 WEISS

*Abbildung bündig einschlagend  
Variante ohne Brettfugen möglich  
Variante in Natura Massiv möglich*



**SAEVA**  
EICHE AST, GEBÜRSTET  
WASSERLACK „NATUREFFEKT“ G5

*Variante mit Brettfugen möglich  
Variante in Natura Massiv möglich*



**SAEVA**  
EICHE AST, GEBÜRSTET  
HARTWACHSÖL 027 NATUR

*Variante mit Brettfugen möglich  
Variante in Natura Massiv möglich*





**SAEVA**  
EICHE AST MARKANT, GEBÜRSTET  
HARTWACHSÖL 027 NATUR

*Variante mit Brettfugen möglich  
Variante in Natura Massiv möglich*

**LINA BRETTFUGE**  
EICHE AST MARKANT, GEBÜRSTET  
WASSERLACK „NATUREFFEKT“ G5

*Variante ohne Brettfugen möglich  
Variante in Natura Massiv möglich*





**NIZZA CANUS**

EICHE  
WASSERLACK  
„NATUREFFEKT“ G5

Abbildung bündig einschlagend



**FORMA**  
EICHE

WASSERLACK „NATUREFFEKT“ G5



**SAEVA-LIRA AREZZO**  
EICHE AST, GEBÜRSTET

WASSERLACK „NATUREFFEKT“ G5



**CRENA**  
EICHE

WASSERLACK „NATUREFFEKT“ G5

Abbildung bündig einschlagend



**HELA**  
EICHE

HARTWACHSÖL O26 NATURMATT

Abbildung bündig einschlagend







**IGNIS**  
MAPLE  
(KANADISCHER AHORN)  
WASSERLACK  
„NATUREFFEKT“ G5



**SOLITO**  
MAPLE (KANADISCHER AHORN)  
WASSERLACK „NATUREFFEKT“ G5



**NIZZA CANUS**  
MAPLE (KANADISCHER AHORN)  
WASSERLACK „NATUREFFEKT“ G5



**INA**  
MAPLE (KANADISCHER AHORN)  
WASSERLACK „NATUREFFEKT“ G5



**HELA**  
MAPLE (KANADISCHER AHORN)  
WASSERLACK „NATUREFFEKT“ G5







**ALBA-LIRA** VENA  
SCHLEIFLACK  
RAL 9010 (REINWEISS)



**ALBA-ELIX** VENA  
SCHLEIFLACK  
RAL 9010 (REINWEISS)



**ALBA-VERSUS** LAMINA  
SCHLEIFLACK  
RAL 9010 (REINWEISS)



**ALBA-DUO** CANUS  
SCHLEIFLACK  
RAL 9010 (REINWEISS)



**ALBA**  
SCHLEIFLACK  
RAL 9010 (REINWEISS)  
STOCK EICHE AST



# MODELLE SYSTEM AVANTGARDE





**LACUS**  
BRETTFUGE  
EICHE AST, GEBÜRSTET  
HARTWACHSÖL 026  
NATURMATT

*Abbildung bündig einschlagend  
Variante ohne Brettfugen möglich  
Variante in Furnier möglich*



**TAURUS**  
EICHE AST, GEBÜRSTET  
HARTWACHSÖL 026 NATURMATT

*Abbildung bündig einschlagend  
Variante mit Brettfugen möglich  
Variante in Furnier möglich*

**LACUS**  
EICHE AST, GEBÜRSTET  
HARTWACHSÖL 027 NATUR

*Variante mit Brettfugen möglich  
Variante in Furnier möglich*









**TAURUS** BRETTFUGE  
EICHE AST MARKANT, GEBÜRSTET  
HARTWACHSÖL 025 WEISS

Variante ohne Brettfugen möglich  
Variante in Furnier möglich

**LACUS**  
EICHE AST MARKANT, GEBÜRSTET  
HARTWACHSÖL 027 NATUR

Variante mit Brettfugen möglich  
Variante in Furnier möglich





**SAEVA**  
SILBEREICHE AST  
GEBÜRSTET  
HARTWACHSÖL 026  
NATURMATT

*Variante mit Brettfugen möglich*





**SAEVA**  
ALTEICHE, GEBÜRSTET  
WASSERLACK  
„NATUREFFEKT“ G5

Abbildung bündig einschlagend  
Variante mit Brettfugen möglich





**SAEVA**  
LÄRCHE AST  
GEBÜRSTET  
HARTWACHSÖL 027 NATUR

*Abbildung bündig einschlagend  
Variante mit Brettfugen möglich*



**LACUS**  
FICHTE AST, GEBÜRSTET  
HARTWACHSÖL 025 WEISS

*Variante mit Brettfugen möglich  
Variante in Furnier möglich*



**SAEVA SLIM**  
LÄRCHE  
HARTWACHSÖL 027 NATUR







**LACUS**  
BRETTFUGE  
ALTHOLZ (FICHTE AST)  
GEBÜRSTET  
HARTWACHSÖL 026  
NATURMATT

*Variante ohne Brettfugen möglich  
Variante in Furnier möglich*



**SAEVA**  
ALTHOLZ (FICHTE AST), GEBÜRSTET  
WASSERLACK „NATUREFFEKT“ G5

*Variante mit Brettfugen möglich  
Variante in Natura Massiv möglich*

**LINA BRETTFUGE**  
ALTHOLZ (FICHTE AST), GEBÜRSTET  
WASSERLACK „NATUREFFEKT“ G5

*Abbildung bündig einschlagend  
Variante ohne Brettfugen möglich  
Variante in Natura Massiv möglich*



# MODELLE SYSTEM FINESSE





**ALBA**  
SCHLEIFLACK  
RAL 9010 (REINWEISS)





**SAEVA**  
ESCHE  
PORENSTRUKTUR  
RAL 9010 (REINWEISS)





**LEVEL**  
**EICHE**  
WASSERLACK „NATUREFFEKT“ G5









**LEVEL**  
AMERIKANISCHE NUSS  
WASSERLACK  
„NATUREFFEKT“ G5





# MODELLE SYSTEM INFINITY









**SITUS** COLOR  
EICHE SÄGERAU  
FARBE MOCCA (C901+)



**SAEVA** COLOR  
EICHE AST MARKANT  
FARBE BLUE-GREY (C903+)



**SAEVA** COLOR  
EICHE AST MARKANT  
FARBE MOCCA (C901+)



**SAEVA** COLOR  
EICHE AST MARKANT  
FARBE BRAUN (C902+)



**SAEVA** COLOR  
EICHE AST MARKANT  
FARBE ROSSO (C904+)







**ALBA**  
SCHLEIFLACK  
RAL 9010 (REINWEISS)



**SAEVA**  
ESCHE PORENSTRUKTUR  
RAL 9010 (REINWEISS)



**SAEVA**  
ESCHE PORENSTRUKTUR  
RAL 7043 (VERKEHRSGRAU B)





**SAEVA SLIM**  
EICHE  
WASSERLACK „NATUREFFEKT“ G5

**LEVEL**  
EICHE  
WASSERLACK „NATUREFFEKT“ G5





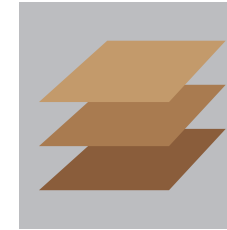

## MATERIAL: FURNIER

Furnier ist echtes Holz. Furnier ist individuell und einmalig. Bei Koch Türen versuchen wir immer die schönsten Furniere für unsere Kunden auszusuchen.

Beim Herstellungsprozess von Furnier werden Baumstämme zu Balken geschnitten, die Aufteilung entscheidet anschließend über die Struktur des Baumes. Je nach Einschnitt entstehen verschiedene Furnierbilder. Generell ist die Herstellung von Furnier sehr ressourcenschonend. Nach dem formatieren der Balken werden diese gekocht, um das Holz geschmeidig zu machen. Direkt im Anschluss wird das Furnier mit einer Klinge, ohne Verschnitt, aus dem Balken gemessert.

Zu den unterschiedlichen Optiken aus den Schnittvarianten kommt die natürliche Individualität, die bedingt durch Wuchsgebiet, Boden, Lichtverhältnissen, jeden Baum einmalig macht.

Wir garantieren stammweise Verarbeitung, das heißt, bei jedem Auftrag wird nur Furnier vom gleichen Baumstamm verwendet. Somit passen alle Türen in einem Auftrag zusammen. Holz ist einzigartig und nie gleich, insbesondere die Holzarten mit Ästen sind sehr individuell in Ihrer Struktur. Damit Sie aber nicht die „Katze im Sack“ kaufen, und um auf Ihre individuellen Wünsche einzugehen, haben wir verschiedene Lösungen für Sie parat:

**1. Furnier Katalogwunsch:** Sie können sich aus dem Katalog Ihre Türen aus Modell und Holzoptik zusammenstellen. Ihnen gefällt z.B.: das Modell Saeva in Eiche Ast (Seite 18, links), hätten aber gerne die Holzstruktur wie am Bild auf Seite 73. Wir verwenden dann aus unserem Furnierlager das Ihren Wünschen am nächsten kommende Furnier für Ihr Modell Saeva.

**2. Furnier Kundenwunsch:** Sie haben eine bestimmte Vorstellung von Ihrer Holzoptik und geben uns ein Foto davon. Wir suchen dann ein passendes Furnier und senden Ihnen davon ein Foto. Sollte dieses nicht Ihren Wünschen entsprechen suchen wir weiter – bis Ihnen eines der vorgelegten Muster zusagt.

**3. Furnier und Oberfläche Kundenwunsch:** Zusätzlich zum Furnier können wir auch die Oberfläche der Türen wunschgemäß gestalten. Das kann z.B. ein Bodenmuster sein, zu dem wir ein wunschgemäßes Muster anfertigen.

*Bitte beachten Sie den zusätzlichen Zeitfaktor, der zur Abklärung derartiger Muster notwendig ist!*



Jedes einzelne Furnierblatt erfährt vor der Verleimung eine strenge Endkontrolle.

### MERKMALE FURNIER

- Edelfurniere aus nachhaltiger Forstwirtschaft
- Türblattingenlage Flachs
- Stammweise Verarbeitung jedes einzelnen Kundenauftrages (alle Türen passen zueinander)
- Öberflächen mit natürlichen Inhaltsstoffen oder matte Lackoberflächen



# HOLZARTEN FURNIER



**EICHE**  
Hartwachsöl 026, naturmatt



**EICHE**  
Wasserlack „Natureffekt“ G5



**EICHE**  
Farbe Kreide C905+



**EICHE AST**  
gebürstet, Hartwachsöl 025, weiß



**EICHE AST**  
gebürstet, Hartwachsöl 026, naturmatt



**EICHE AST**  
gebürstet, Hartwachsöl 027, natur



**EICHE AST**  
gebürstet, Natureffekt lackiert



**EICHE AST**  
gebürstet, Farbe Kreide C905+



**EICHE AST MARKANT**  
gebürstet, Hartwachsöl 025, weiß

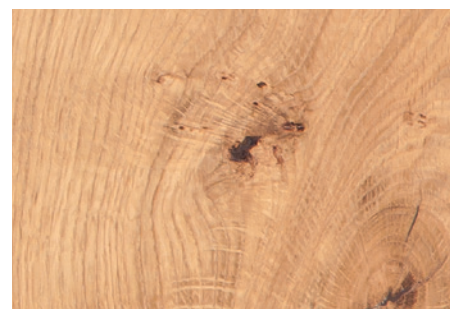

**EICHE AST MARKANT**  
gebürstet, Hartwachsöl 026, naturmatt



**EICHE AST MARKANT**  
gebürstet, Hartwachsöl 027, natur



**EICHE AST MARKANT**  
gebürstet, Natureffekt lackiert

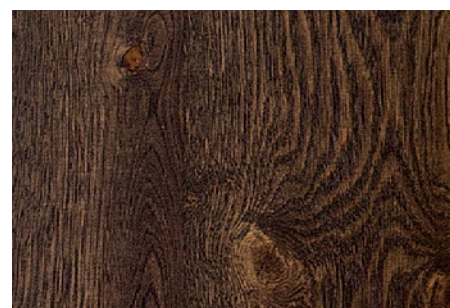

**EICHE AST MARKANT**  
gebürstet, Farbe Mocca C901+



**EICHE AST MARKANT**  
gebürstet, Farbe Braun C902+

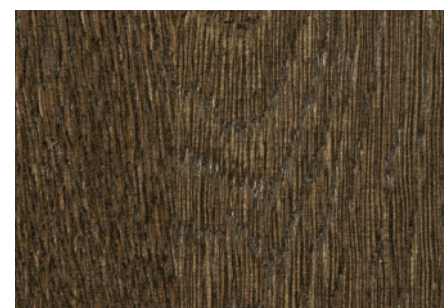

**EICHE AST MARKANT**  
gebürstet, Farbe Bluegrey C903+

FURNIERE

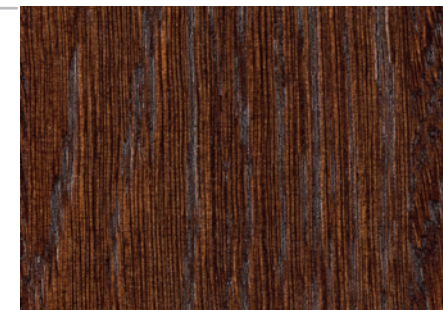

**EICHE AST MARKANT**  
gebürstet, Farbe Rosso C904+

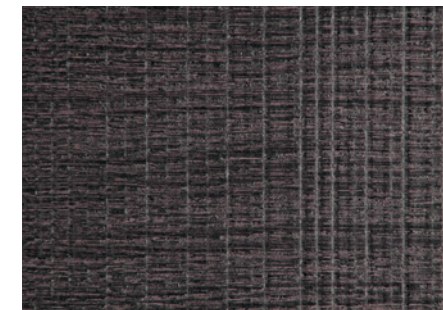

**EICHE SÄGERAU**  
ROUGH CUT, Farbe Mocca C901+



**SILBEREICHE**  
gebürstet, Hartwachsöl 026, naturmatt



**SILBEREICHE**  
gebürstet, Hartwachsöl 027, natur

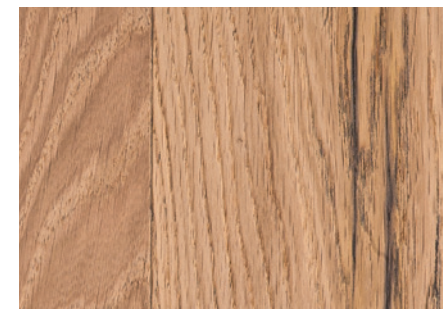

**ALTEICHE**  
gebürstet, Natureffekt lackiert

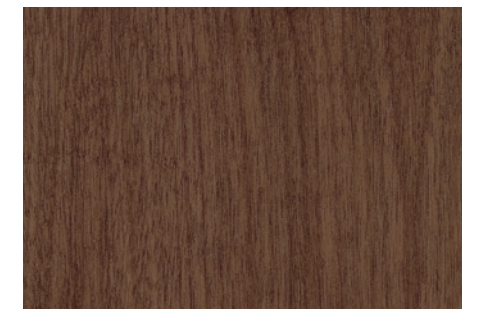

**AMERIKANISCHE NUSS**  
Wasserlack „Natureffekt“ G5

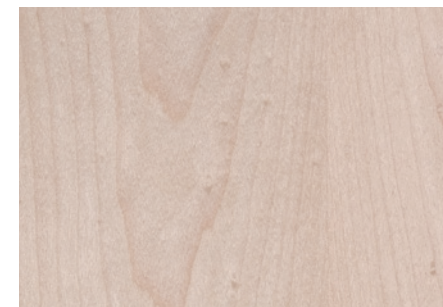

**MAPLE**  
Wasserlack „Natureffekt“ G5

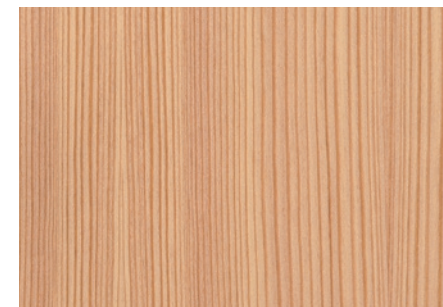

**LÄRCHE ASTREIN**  
Hartwachsöl 026, naturmatt

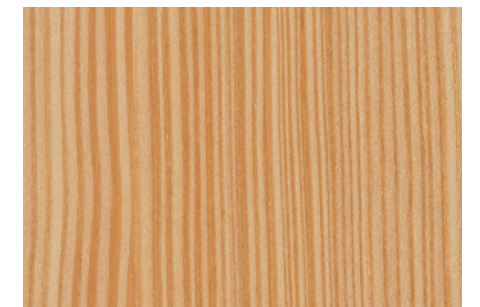

**LÄRCHE ASTREIN**  
Hartwachsöl 027, natur

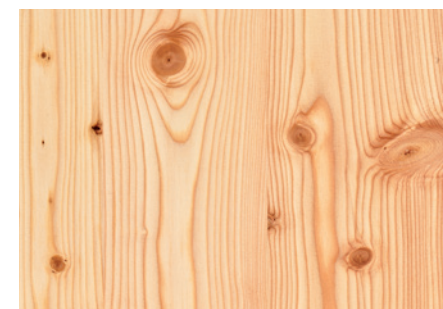

**LÄRCHE AST**  
gebürstet, Hartwachsöl 027, natur



**ALTHOLZ FICHTE AST**  
gebürstet, Hartwachsöl 026, naturmatt

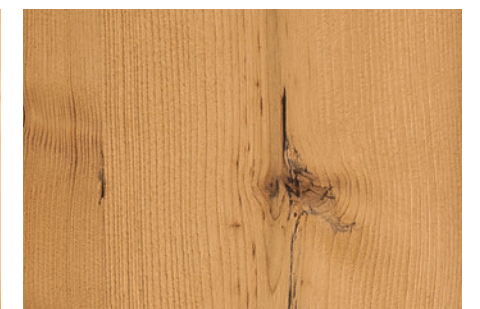

**ALTHOLZ FICHTE AST**  
gebürstet, Natureffekt lackiert

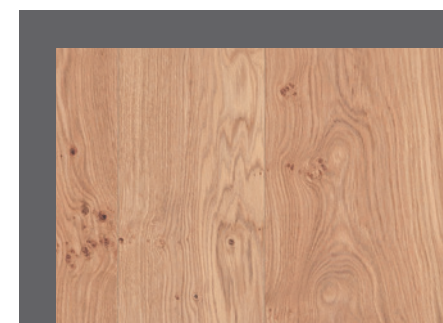

ohne Brettfugen

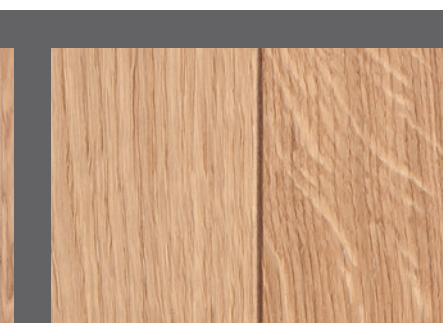

mit Brettfugen

**BRETTFUGEN**

Die Modelle sind wahlweise mit oder ohne Brettfugen erhältlich. Die Brettfugen befinden sich exakt am Furnierstoß um den massiven Charakter hervorzuheben.



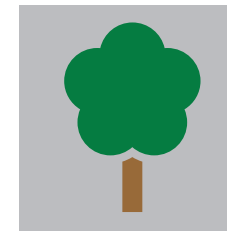

## NATURAMASSIV

Die haptische Wahrnehmung, das Erfühlen von Strukturen, die Wärme der Oberfläche – all das ist mit Natura Massiv in eine andere Ebene gedrun-gen.

Das Naturprodukt Holz wird in seiner Urform verwendet, es kommen keine Pressplatten zum Einsatz. Wir verwenden Öloberflächen mit natürlichen Inhaltsstoffen. Die Verleimung erfolgt ohne Formaldehyd mit PVA Leim (Weißleim).

Die Serie Natura Massiv ist die Antwort auf die Frage nach einer ökologischen Türe. Alle Teile (Türblätter und Stöcke) haben eine massive Deckschicht von 4mm, was die Türen

extrem robust macht. Der Innenkern besteht aus Fichte. Zur Gewichtseinsparung und um ein optimales Stehvermögen zu garantieren kommt unsere spezielle Türeinlage zum Einsatz.

Um die Optik der Türen zu unterstreichen, selektieren wir schon beim Einkauf nur die „Filetstücke“ des Holzes, wir verwenden nur die schönsten Hölzer. Das Stocksystem Avantgarde mit seinen kantigen und geraden Linien und den aufrecht durchgehenden Verkleidungen hebt den massiven Charakter zusätzlich hervor.

### MERKMALE NATURAMASSIV

- 100% ökologisch
- Komplett aus massivem Vollholz
- Formaldehydfrei verleimt (PVA Leim = Weißleim)
- 4mm Deckschicht
- Öloberflächen mit natürlichen Inhaltsstoffen



Hier werden die 4mm starken Decklamellen geschnitten.



# HOLZARTEN NATURA MASSIV



**EICHE AST**  
gebürstet, Hartwachsöl 025, weiß



**EICHE AST**  
gebürstet, Hartwachsöl 026, naturmatt



**EICHE AST**  
gebürstet, Hartwachsöl 027, natur



**EICHE AST MARKANT**  
gebürstet, Hartwachsöl 025, weiß



**EICHE AST MARKANT**  
gebürstet, Hartwachsöl 026, naturmatt



**EICHE AST MARKANT**  
gebürstet, Hartwachsöl 027, natur



**FICHTE AST**  
gebürstet, Hartwachsöl 025, weiß



**FICHTE AST**  
gebürstet, Hartwachsöl 026, naturmatt



**ALTHOLZ FICHTE AST**  
gebürstet, Hartwachsöl 026, naturmatt

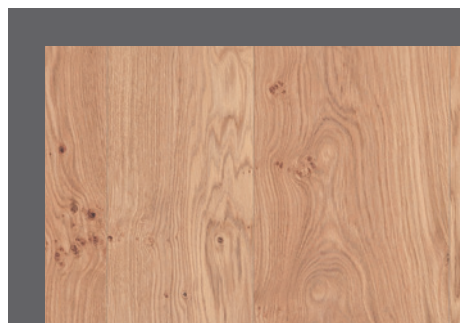

ohne Brettfugen



mit Brettfugen

## BRETTFUGEN

Die Modelle sind wahlweise mit oder ohne Brettfugen erhältlich. Die Brettfugen befinden sich exakt am Furnierstoß um den massiven Charakter hervorzuheben.







## SCHLEIFLACK

Schleiflack ist bei Koch Türen etwas ganz Besonderes: Alle Teile werden in mehreren Arbeitsgängen von Hand lackiert, immer wieder mit Maschinen und von Hand zwischengeschliffen, um zum Abschluss perfekt glatte Flächen und Kanten herzustellen. Im Decklack sind zusätzlich Inhaltsstoffe, die ihn möglichst robust machen.

Die Stöcke werden vollständig bei Koch Türen zusammengebaut und können auf Wunsch direkt auf die Baustelle geliefert werden – ein weiteres Kriterium ausgezeichneter Koch Qualität.

Wir unterscheiden zwei Arten von Schleiflack:

### 1. Der deckend glatte Schleiflack:

Der Untergrund ist glatt, dadurch entsteht eine glatte Fläche. Die Materialien werden von uns so gewählt, dass die Flächen möglichst glatt sind um den Lack gut aufzunehmen, außerdem muss der Untergrund hart sein um widerstandsfähig gegen Beschädigungen zu sein..

### 2. Schleiflack in Porenstruktur:

Als Untergrund werden Furniere und Massivkanten aus Eschenholz verwendet, durch die Porigkeit dieses Holzes entsteht eine Lackoberfläche mit einer sichtbaren Holzstruktur.

Die Holzstruktur hat auch den Vorteil dass Beschädigungen leicht und fast unsichtbar repariert werden können.

Darüber hinaus zeichnen sich die Schleiflackoberflächen durch ihre Unabhängigkeit von der Einrichtung aus. Die deckend glatte Ausführung wie auch die Ausführung in Porenstruktur passen sich harmonisch in die vorhandene Architektur ein.

Die deckende Oberfläche lässt weiße Farben bis helle Grautöne zu. In der Variante mit Porenstruktur können fast alle RAL oder NCS Farben gewählt werden.

### MERKMALE SCHLEIFLACK

- Hochwertige Lackoberfläche in mehreren Arbeitsgängen
- Mit viel Handarbeit perfektioniert
- Türblattingenlage Flachs
- Jeder Stock wird fertig zusammengebaut ausgeliefert



Nur die Handlackierung garantiert perfekte Oberflächen auf allen Teilen einer Türe.



# OBERFLÄCHEN SCHLEIFLACK

		
<b>DECKEND LACKIERT</b> RAL 9010 Reinweiß	<b>DECKEND LACKIERT</b> RAL 7038 Achatgrau	<b>DECKEND LACKIERT</b> RAL 9016 Verkehrsweiß
		
<b>DECKEND LACKIERT</b> RAL 7035 Lichtgrau	<b>DECKEND LACKIERT</b> RAL 7044 Seidengrau	<b>DECKEND LACKIERT</b> RAL 9002 Grauweiß
		
<b>DECKEND LACKIERT</b> RAL 9001 Cremeweiß	<b>ESCHE PORENSTRUKTUR</b> RAL 9010 Reinweiß	<b>ESCHE PORENSTRUKTUR</b> RAL 7043 Verkehrsgrau B
	<p>Folgende RAL-Farben sind zusätzlich in deckender Oberfläche erhältlich: 1013, 1015, 7032, 7044, 7047, 9003, 9018</p> <p>In Esche Porenstruktur können fast alle RAL- und NCS-Farben hergestellt werden. Ausnahmen bilden hierbei Metallicoberflächen.</p>	

**PEARL MATT**  
RAL 9010 Reinweiß  
Lackstruktur Pearl Matt





# KOMBINATIONSMÖGLICHKEITEN

SYSTEM		NIVEAU	AVANTGARDE	FINESSE	INFINITY
<b>Holzart/ Struktur/ Oberfläche</b>		<b>Kombinationsmöglichkeit *</b>			
Altholz (Fichte Ast), gebürstet	Hartwachsöl O26				
	Natureffektlack				
Alteiche, gebürstet	Hartwachsöl O26				
	Natureffektlack				
Deckend	RAL 9010				
	weiß bis helle Grautöne				
Eiche, geschliffen	Natureffektlack				
	Hartwachsöl O25				
	Hartwachsöl O26				
	Hartwachsöl O27				
	gebeizt Kreide				
Eiche Ast, gebürstet	Natureffektlack				
	Hartwachsöl O25				
	Hartwachsöl O26				
	Hartwachsöl O27				
	gebeizt Kreide				
Eiche Ast Markant, gebürstet	Natureffektlack				
	Hartwachsöl O25				
	Hartwachsöl O26				
	Hartwachsöl O27				
	gebeizt blue grey				
	gebeizt Mocca				
	gebeizt braun				
	gebeizt rosso				
Eiche Sägerau	gebeizt Mocca				
Esche Porenstruktur, geschliffen	RAL 9010				
	alle RAL und NCS				
Fichte Ast, gebürstet	Natureffektlack				
	Hartwachsöl O25				
	Hartwachsöl O26				
Lärche astrein, geschliffen	Hartwachsöl O26				
	Hartwachsöl O27				
Lärche Ast, gebürstet	Hartwachsöl O26				
	Hartwachsöl O27				
Amerik. Nuss, geschliffen	Natureffektlack				
Maple (Kan. Ahorn), geschliffen	Natureffektlack				
Silbereiche Ast, gebürstet	Hartwachsöl O26				
	Hartwachsöl O27				

empfohlene Auswahl Furnier Natura Massiv Schleiflack    optionale Auswahl Furnier Natura Massiv Schleiflack

## GLÄSER

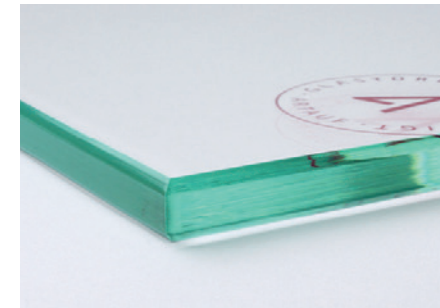

**KLARGLAS**

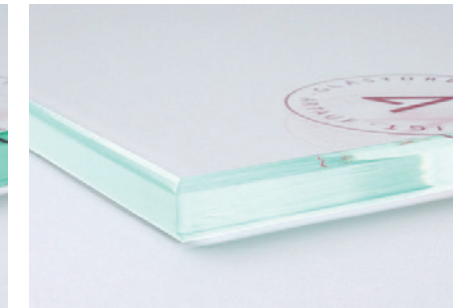

**KLARGLAS**  
Klarglas Extra Weiß



**SATINATO PLUS**

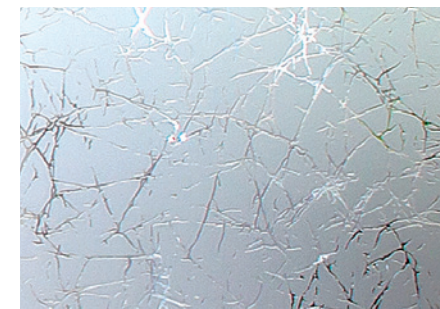

**UADI**



**SILK**



**SATINATO PLUS**  
mit Nanoprint Arni



**GRAUGLAS**  
Klarglas



**GRAUGLAS**  
Satinato Plus



### BÜNDIGE GLASLEISTE

Diese fertigungstechnische Besonderheit von Koch Türen ist mit dem Türblatt in der Fläche vollständig bündig und wird nur durch einen Kantenbruch getrennt.





**GLASAUSSCHNITT GR**  
GLASLEISTE BÜNDIG  
GLAS SATINATO PLUS

*Abbildung Modell Saeva.*



**GLASAUSSCHNITT GR4**  
GLASLEISTE BÜNDIG  
KLARGLAS

*Abbildung Modell Hela.  
Abbildung Friesfurniert nur in Furnier möglich.*



**GLASAUSSCHNITT G**  
GLASLEISTE BÜNDIG  
GLAS SATINATO PLUS

*Abbildung Modell Saeva.*



**ARNI GANZGLAS**  
GLAS SATINATO PLUS MIT NANOPRINT

*Ganzglas nicht bei System Infinity erhältlich.*

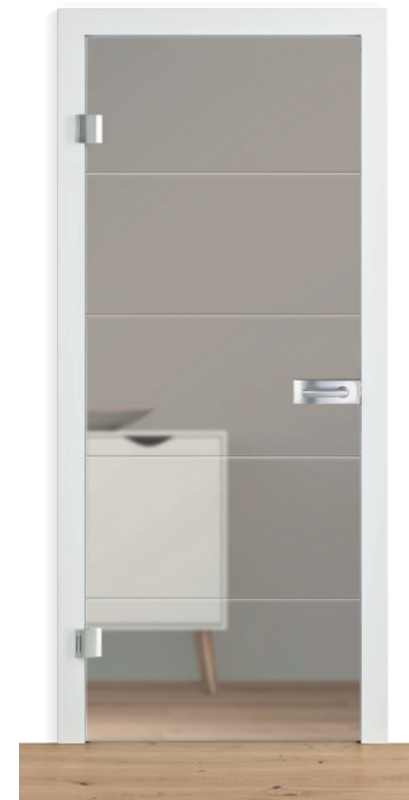

**LIRA GANZGLAS**  
KLARGLAS MIT RILLENSCHLIFF

*Ganzglas nicht bei System Infinity erhältlich.*



**GANZGLAS**  
GRAUGLAS KLAR

*Ganzglas nicht bei System Infinity erhältlich.*





# TÜR HÖHEN



Die Höhe einer Türe beeinflusst ihr Erscheinungsbild sehr massiv. Die Normtüre mit Ihrer Durchgangshöhe in Österreich von 200 cm wirkt etwas gedrungen. Koch Türen bietet als Standardhöhe ohne Aufpreis die Durchgangshöhe von 210 cm an. Die Türe wirkt dadurch eleganter, da das Verhältnis von Höhe zu Breite die Türe schlanker erscheinen lässt.

Raumhohe Türen können auf normale Geschosshöhen bis 250 cm, aber auch bis zu einer Höhe von 270 cm produziert werden. Bei raumhohen Türen ist zu empfehlen, auf einen Sturz sowie das Stockteil oben zu verzichten. Dadurch entstehen abgeschlossene Flächen – Türe/Wand und Decke – was wiederum zu einer sehr eleganten Gesamtoptik führt.



Ganz generell gilt: wir bauen Türen auf jedes von Ihnen gewünschte Maß – bis zu einer Teillänge von 270 cm. Bei einer Konstruktion ohne Sturz, bei der das Türblatt bis zur Geschosssdecke reicht, entspricht die max. Deckenhöhe der max. Durchgangshöhe von 270 cm.







# RENOVIERUNG



Beim Thema Renovierung wird oft nur von der Außenhaut (Fenster, Fassade, Isolierung) und den Kosten gesprochen. Dabei wird meist außer Acht gelassen, dass auch innerhalb der Außenwände viel dafür getan werden kann, um die Wohnqualität zu steigern. Zum Beispiel mit neuen Türen.

Eine Türe hat ca. 4m<sup>2</sup> Sichtfläche, bei 5 Türen in einer Wohnung sind das bereits 20m<sup>2</sup>. Diese Gestaltungsfäche kann mit Türen aus dem KOCH Türen-Programm so genutzt werden, dass das Wohlbefinden in den eigenen vier Wänden erheblich gesteigert wird.

## WOHLBEFINDEN

Renovierungssysteme, bei denen die alten Türen mit Folie bespannt werden, sind verhältnismäßig teuer und steigern das Wohlbefinden nicht in dem Maße wie es neue Türen tun. Zudem erhöhen neue Türen den Wert der Immobilie – eine Investition die sich also in jeder Hinsicht auszahlt.

## KOMPLETTE MODELLAUSWAHL

Sie haben die freie Auswahl aus dem kompletten und umfangreichen KOCH Türen-Sortiment! Da die Türen maßgefertigt werden, kann jedes Türenmodell an ihre Gegebenheiten angepasst werden.

## WEITERE VORTEILE

KOCH Türen bieten nicht nur eine ansprechende Optik, sondern wissen zudem durch viele weitere Vorteile zu überzeugen: zu erwähnen ist hier vor allem die hohe Ausführungsqualität, die sich in Passgenauigkeit und dem angenehmen und leisen Schließen der Türen äußert. Ansprechen muss man aber auch die nicht sichtbaren aber dennoch sehr wichtigen Merkmale der KOCH Türen, wie z.B. Einbruchhemmung, Schallschutz, Feuerschutz, Rauchschutz und sehr gute Wärmedämmung.

Durch die generell variable Produktion können alle Türen auf jeden gewünschten Millimeter in der Breite, Höhe und Tiefe gefertigt werden. Auch die Verkleidungen sind variabel anpassbar. Dadurch können z.B.: offene Löcher im Boden oder ein Wandanschluss abgedeckt werden.

# RENOVIERUNG MIT KOCHTÜREN

**VORBEREITUNG:** Sie wählen aus dem umfangreichen KOCH Türen-Sortiment Ihre neuen Wunschtüren aus. Ihre alten Türen werden exakt ausgemessen und die neuen Türen individuell und maßgeschneidert für Sie produziert.



**DEMONTAGE:** Sobald die Türen fertig sind, werden die alten Türen fachmännisch demontiert. Hier ist das Know-How des Experten gefragt, um Beschädigungen an Boden und Wand zu vermeiden.



**EINBAU:** Ihre neuen Türen werden mit großer Sorgfalt montiert. Auch hier sind Erfahrung und Können des Fachmannes Garantie für einen perfekten Sitz und die störungsfreie Funktion der Türen.



EINFACH, SCHNELL UND SAUBER ZUR NEUEN TÜR.

## WENIG SCHMUTZ

Normalerweise entsteht durch die Vielzahl an Handwerkern die beim Türentausch benötigt werden eine Menge Schmutz. Bei KOCH Türen entsteht Schmutz lediglich beim Entfernen der alten Zargen. Die Türen werden maßgenau geliefert und somit sind (in der Regel) keine Anpassungsarbeiten mehr notwendig.

Besenreine Ausführung der Arbeit.

## NUR EIN HANDWERKER NOTWENDIG

Wenn die Türen getauscht werden, passen oft die Bodenübergänge oder der Maueranschluss nicht mehr, da die neuen Zargen den Altbestand nicht abdecken. Dann fallen zusätzliche Verputz- und Bodenlegearbeiten an.

KOCH Türen kann auf den Bestand eingehen und die Türen dementsprechend fertigen. Somit ist der einzig notwendige Handwerker der Türenmonteur.

## GERINGER ZEITAUFWAND FÜR DEN TÜRENTAUSCH

Der größte Zeitaufwand beim Türentausch ist die Auswahl der neuen Türen.

Da die Türen bereits zusammengebaut geliefert werden sinkt die Montagezeit.

Planen Sie für den Tausch von beispielsweise 10 Türen einen Zeitraum von 1–2 Tagen ein.

## ENTSORGUNG

Der Türenmonteur entsorgt auf Wunsch die alten Türen umweltgerecht nach den jeweils gesetzlichen Bestimmungen.



# SYSTEM NIVEAU

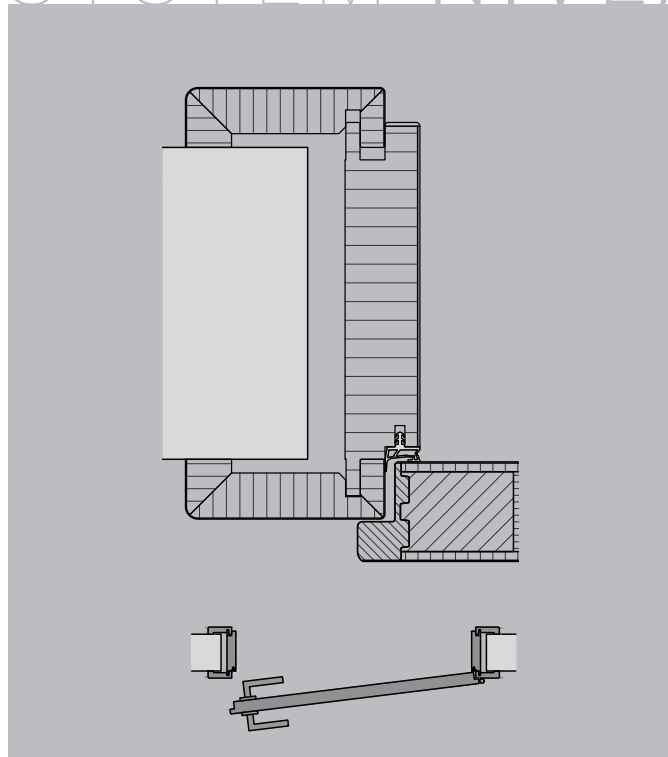

**FF1**  
Türblatt überfäلت  
Abbildung furniert

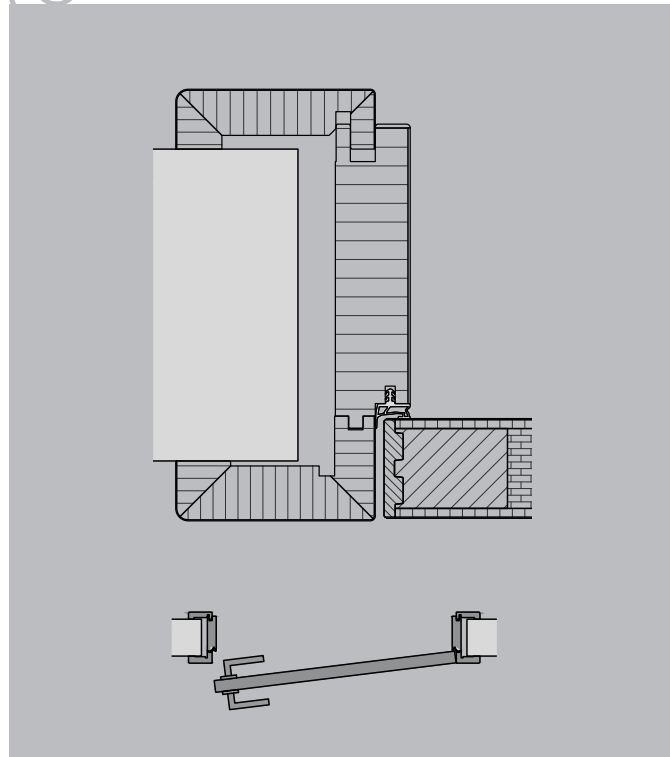

**FB1E**  
bündig einschlagend  
Abbildung furniert

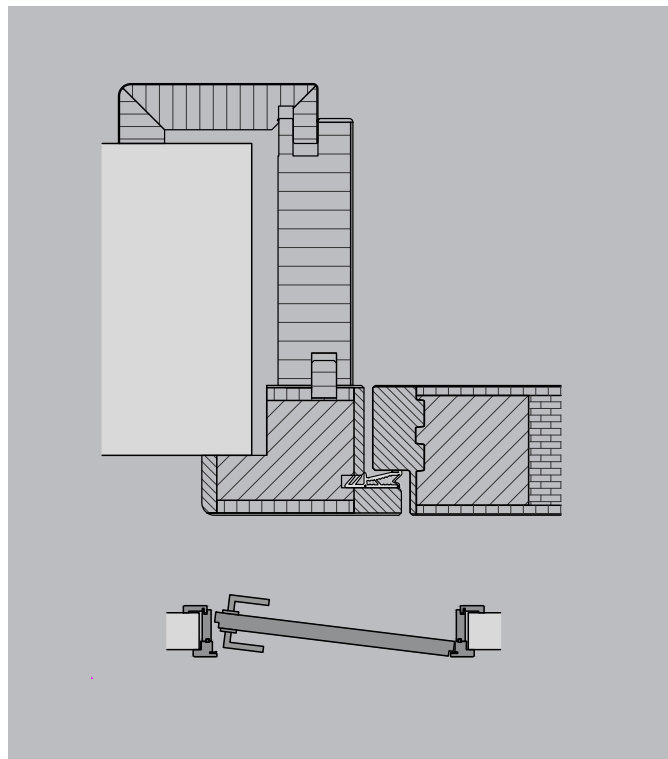

**FR1**  
Return – in Laibung öffnend  
Abbildung furniert

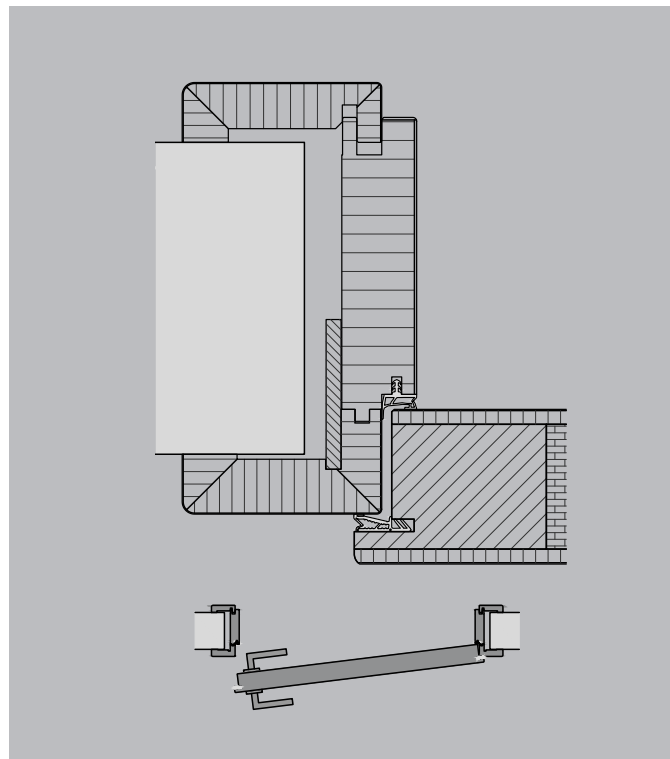

**FF2T**  
Abschlusstürblatt, Doppeldichtung  
Türblatt überfäلت  
Abbildung furniert





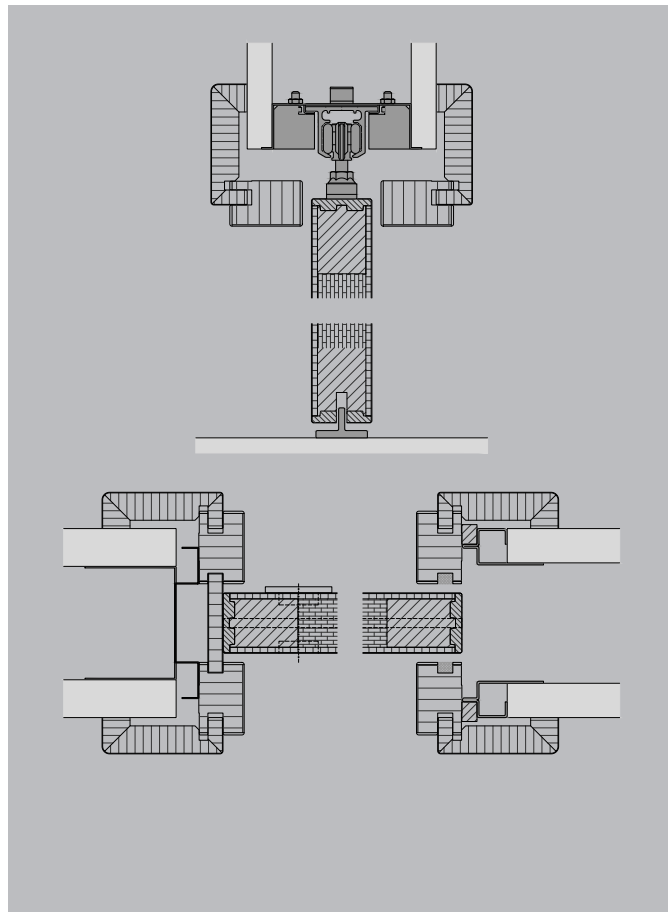

**FSI**

Schiebetür in die Wand laufend  
Abbildung furniert

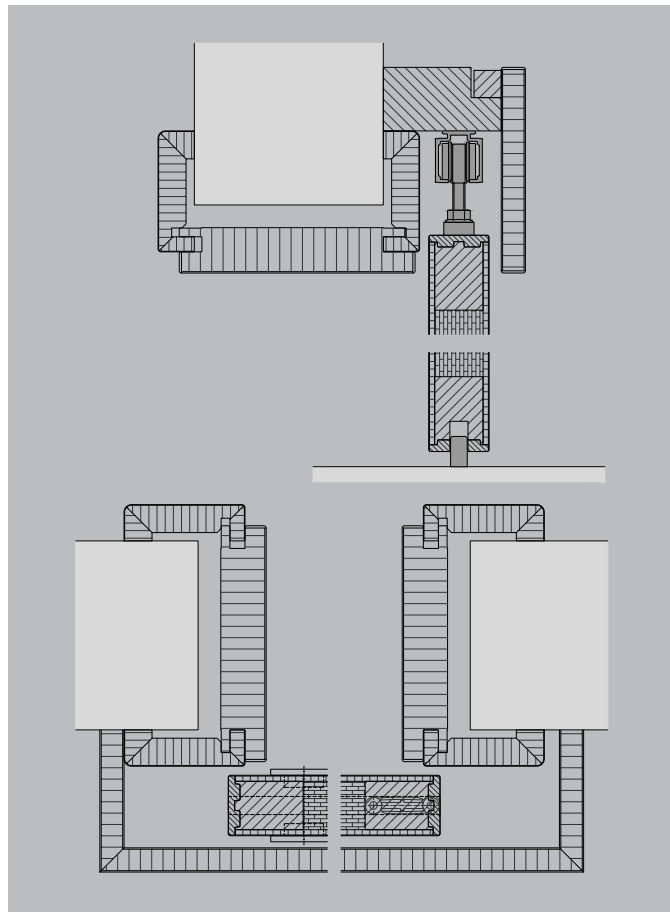

**FSV**

Schiebetür vor der Wand laufend  
Abbildung furniert

ANSICHTEN NIVEAU

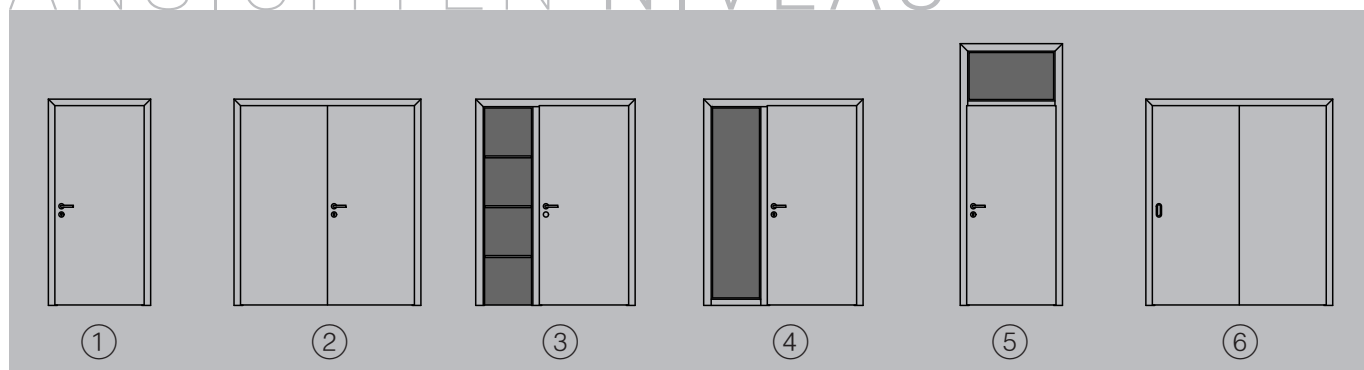

- ① Stock dreiseitig (Standard)
- ② Stock dreiseitig, Türblatt zweiflügelig
- ③ Stock mit Wohnelement, Futtersäule und Fächer
- ④ Stock mit Seitenteil, Pfostenstockkämpfer (auch unten)
- ⑤ Stock mit Oberlichte, Pfostenstockkämpfer
- ⑥ Schiebetür einflügelig, Türblatt zweiteilig

*Die dargestellten Varianten zeigen nur die gängigsten Möglichkeiten. Fragen Sie ihren Fachberater oder kommen Sie in den KOCH Türen Schauraum um weitere Lösungen für Sie zu finden.*





# SYSTEM AVANTGARDE

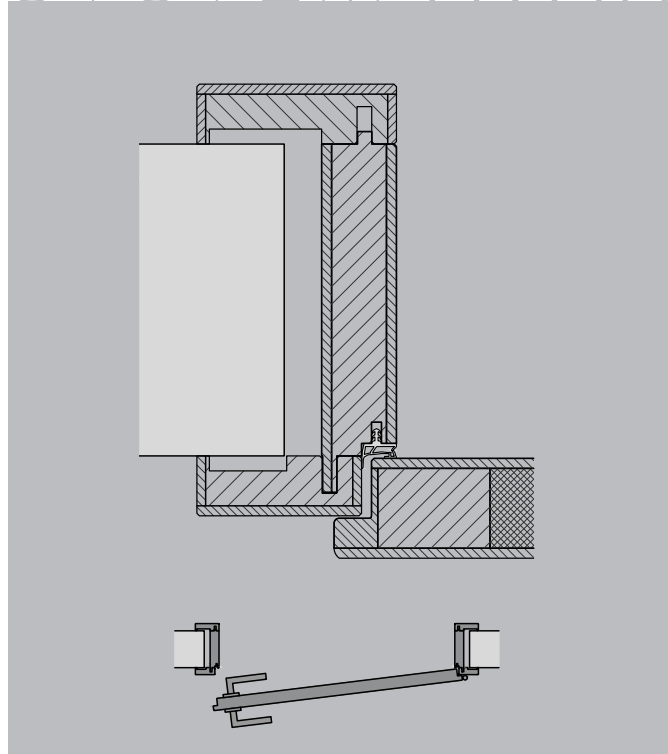

**F4F1**  
Türblatt überfält  
Abbildung Natura Massiv

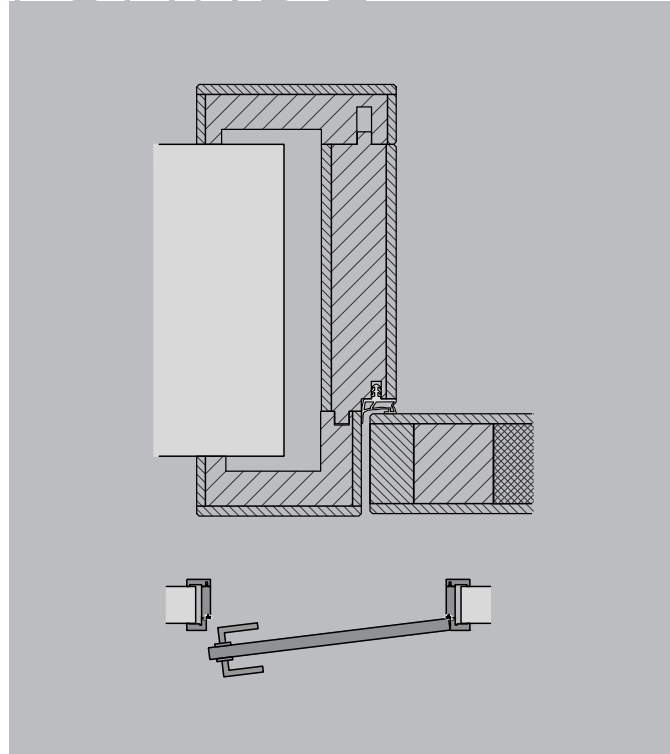

**F4B1E**  
bündig einschlagend  
Abbildung Natura Massiv

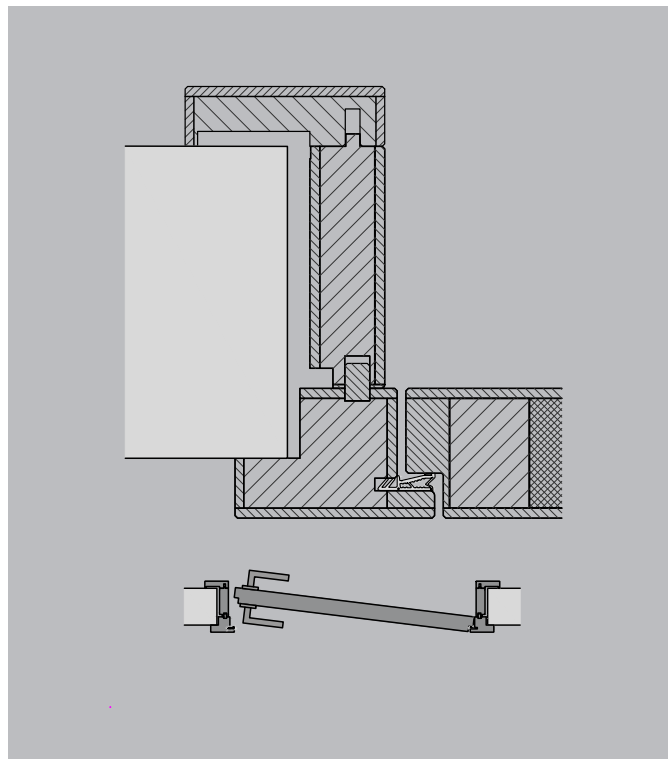

**F4R1**  
Return – in Laibung öffnend  
Abbildung Natura Massiv

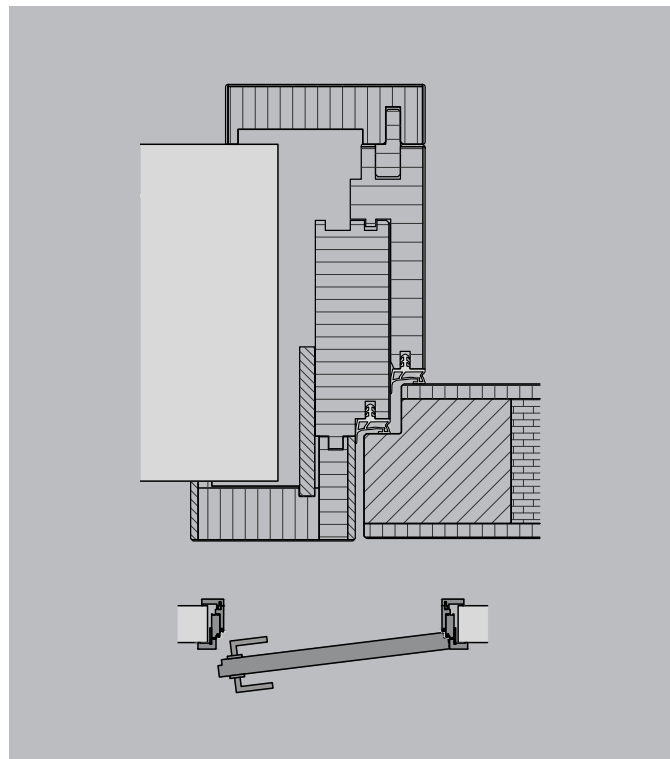

**F4B4T**  
Abschlussstürblatt, Doppeldichtung  
bündig einschlagend  
Abbildung furniert





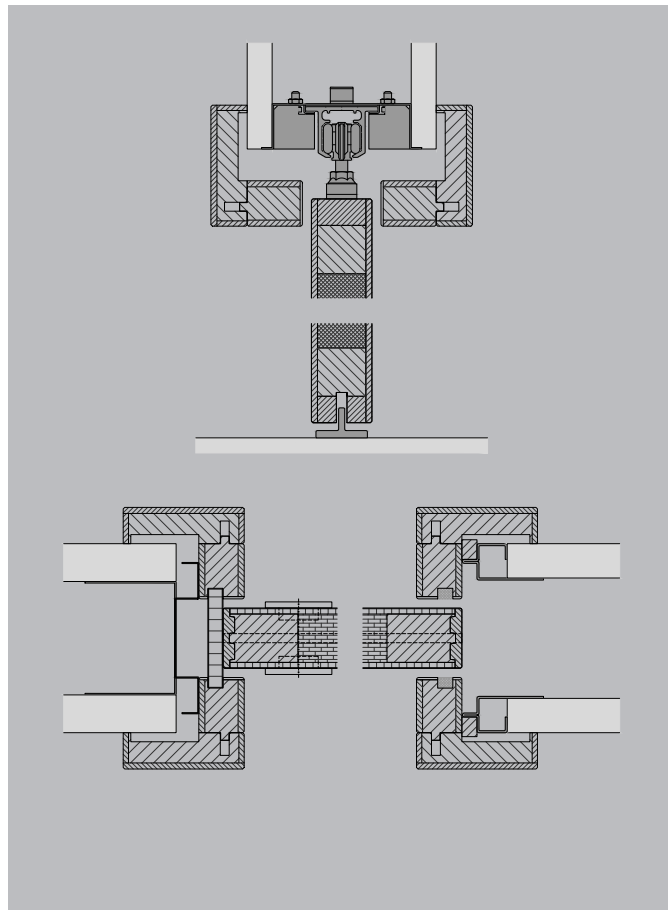

#### F4SI

Schiebetür in die Wand laufend  
Abbildung Natura Massiv

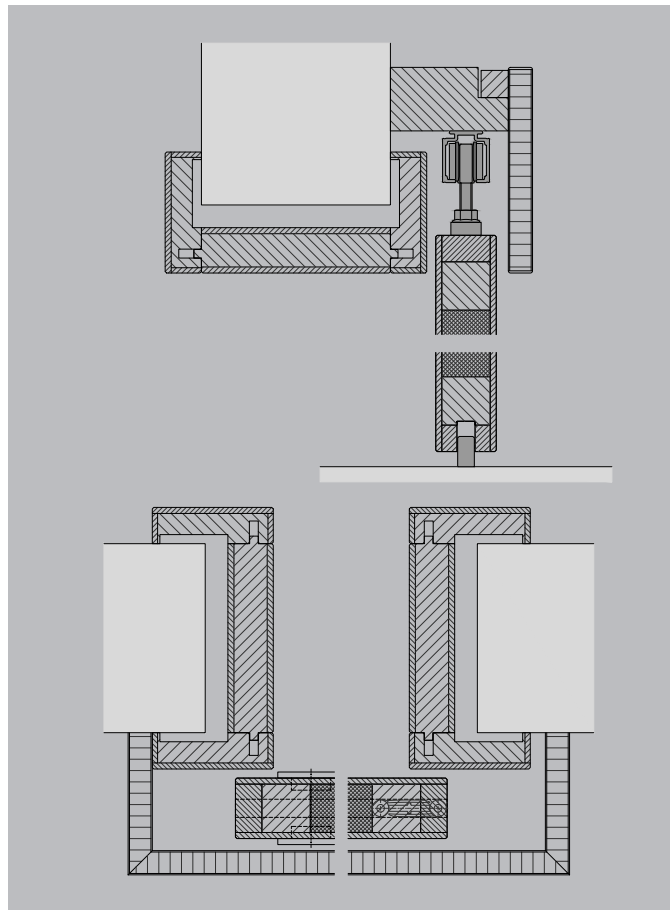

#### F4SV

Schiebetür vor der Wand laufend  
Abbildung Natura Massiv

## ANSICHTEN AVANTGARDE

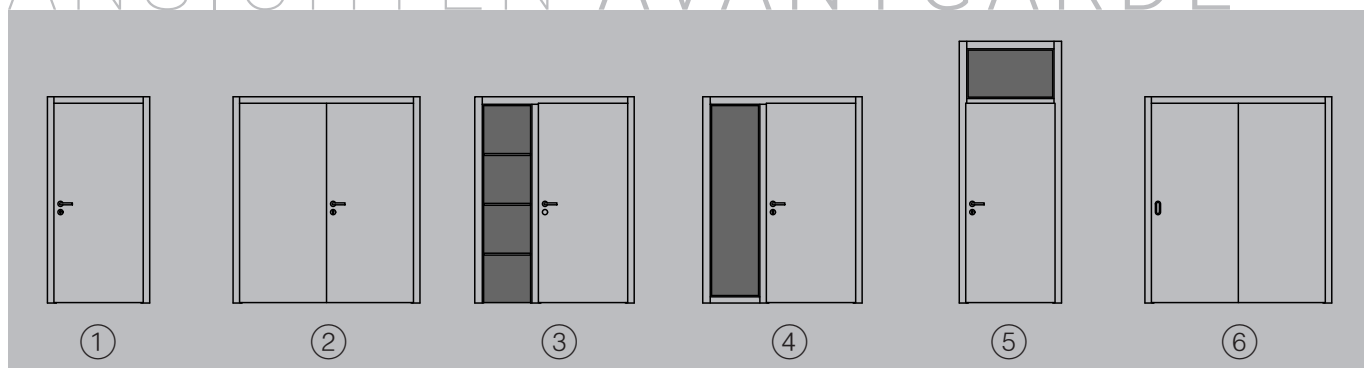

- ① Stock dreiseitig (Standard)
- ② Stock dreiseitig, Türblatt zweiflügelig
- ③ Stock mit Wohnelement, Futtersäule und Fächer
- ④ Stock mit Seitenteil, Pfostenstockkämpfer (auch unten)
- ⑤ Stock mit Oberlichte, Pfostenstockkämpfer
- ⑥ Schiebetür einflügelig, Türblatt zweiteilig

*Die dargestellten Varianten zeigen nur die gängigsten Möglichkeiten. Fragen Sie ihren Fachberater oder kommen Sie in den KOCH Türen Schauraum um weitere Lösungen für Sie zu finden.*





# SYSTEM FINESSE

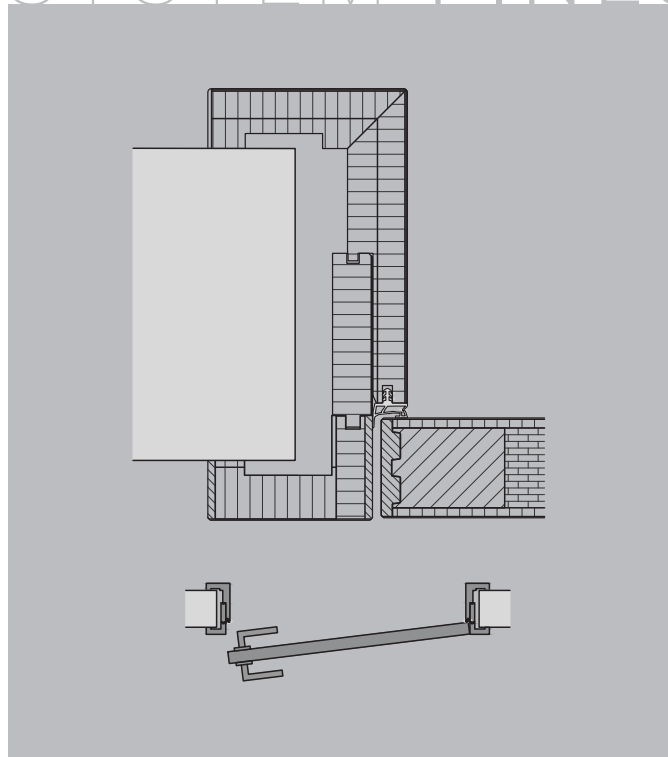

**F3B1E**  
 bündig einschlagend  
 Abbildung furniert

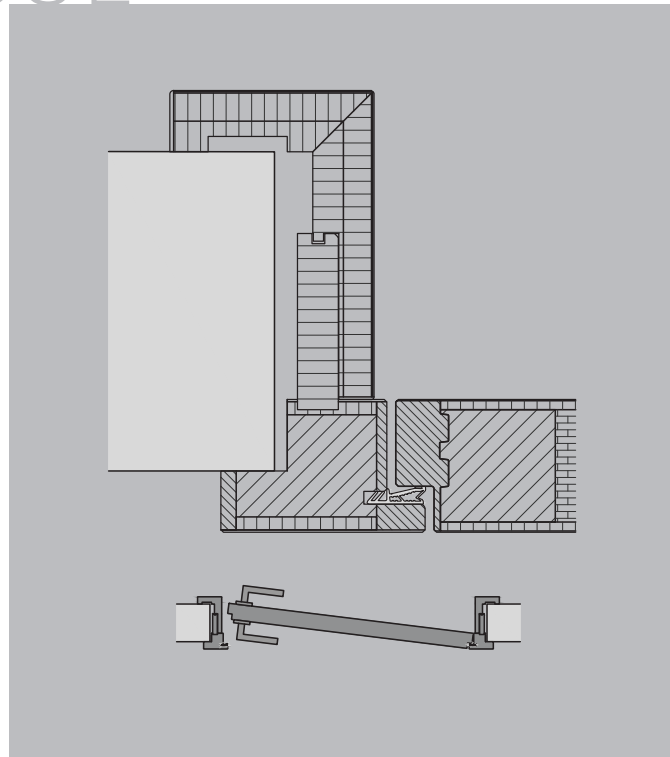

**F3R1**  
 Return – in Laibung öffnend  
 Abbildung furniert

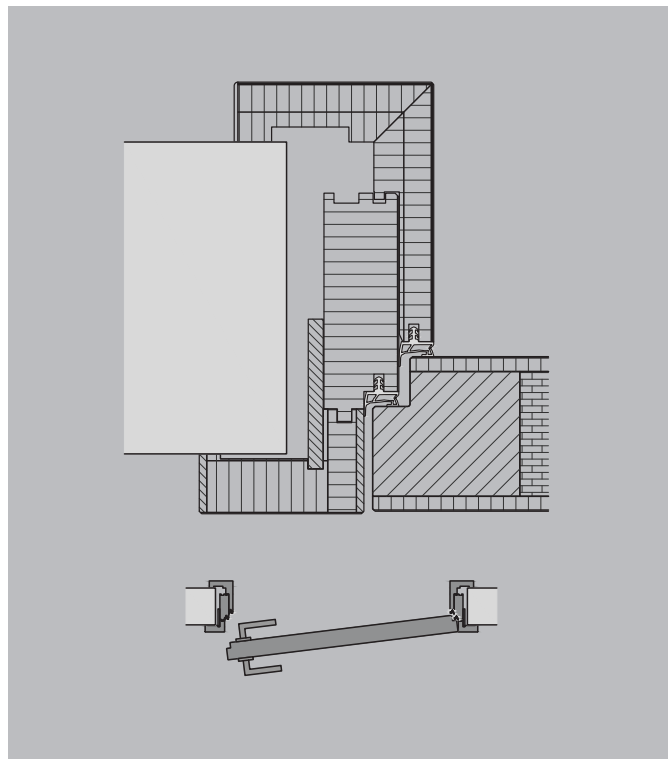

**F3B4T**  
 Abschlussstürblatt, Doppeldichtung  
 bündig einschlagend  
 Abbildung furniert





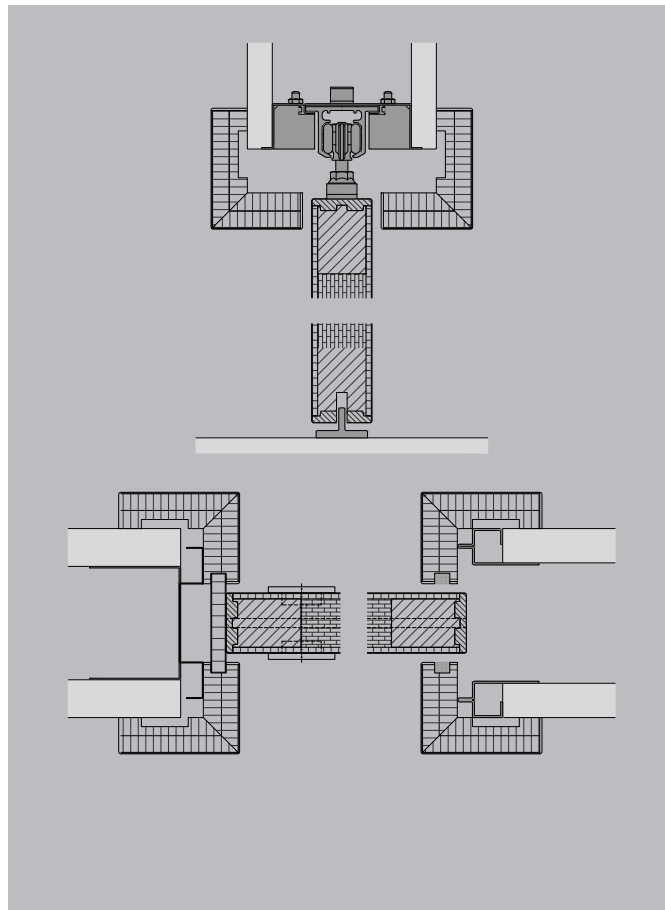

### F3SI

Schiebetür in die Wand laufend  
Abbildung furniert

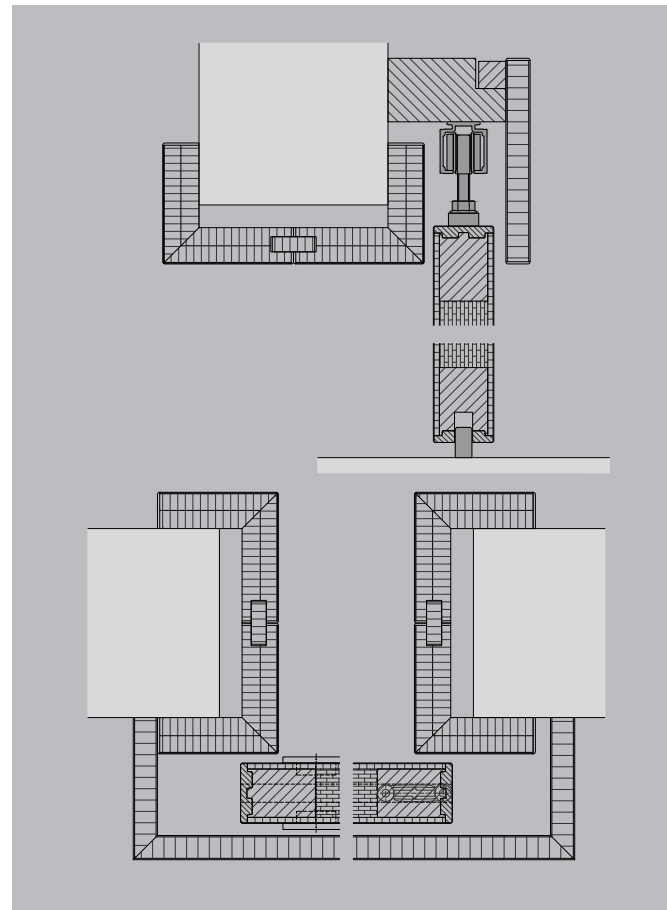

### F3SV

Schiebetür vor der Wand laufend  
Abbildung furniert

## ANSICHTEN FINESSE

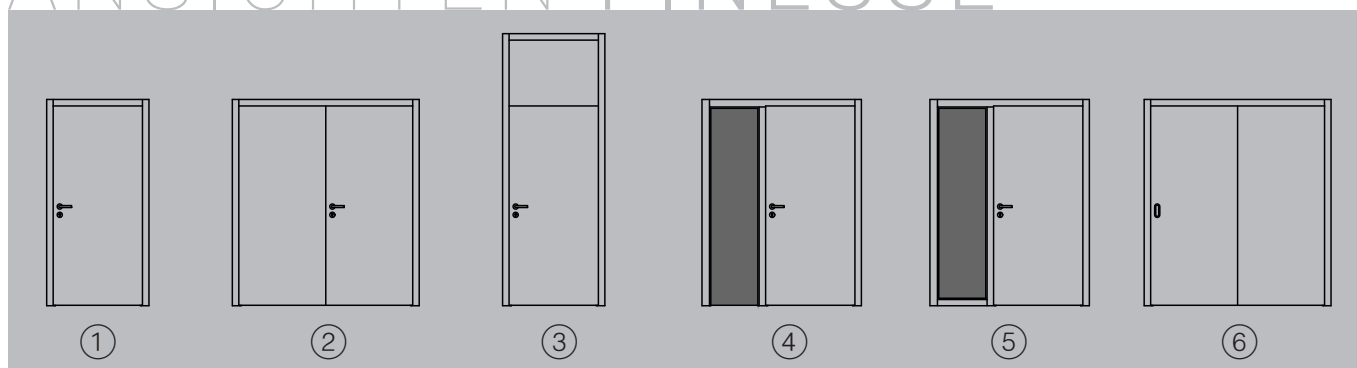

- ① Stock dreiseitig (Standard)
- ② Stock dreiseitig, Türblatt zweiflügelig
- ③ Stock dreiseitig, Türblatt mit Fixteil oben
- ④ Stock mit Seitenteil, Futtersäule
- ⑤ Stock mit Seitenteil, Pfostenstockkämpfer (auch unten)
- ⑥ Schiebetür einflügelig, Türblatt zweiflügelig

*Die dargestellten Varianten zeigen nur die gängigsten Möglichkeiten. Fragen Sie ihren Fachberater oder kommen Sie in den KOCH Türen Schauraum um weitere Lösungen für Sie zu finden.*





# SYSTEM FINESSE WANDBÜNDIG

Für die Wandbündige Ausführung müssen bereits in der Planung größere Maueröffnungen geplant werden, da in diesem Fall ein Blindstock zum Einsatz kommt. Der Blindstock muss vor den Verputzarbeiten oder gleichzeitig mit den Trockenbauarbeiten montiert werden.

Durch flächenbündige Sockelleisten kann zusätzlich ein großer optischer Mehrwert entstehen, auch bei dieser Lösung muss vor den Verputzarbeiten eine Unterkonstruktion montiert werden.

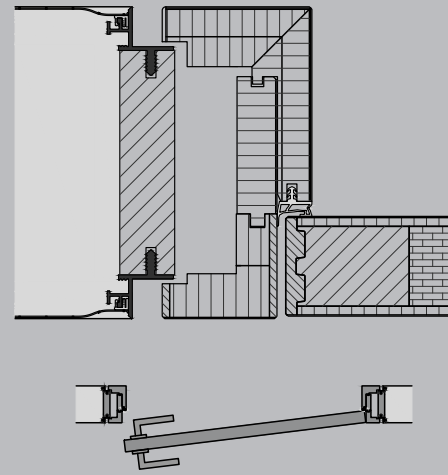

**N5B1E**  
bündig einschlagend  
Abbildung furniert

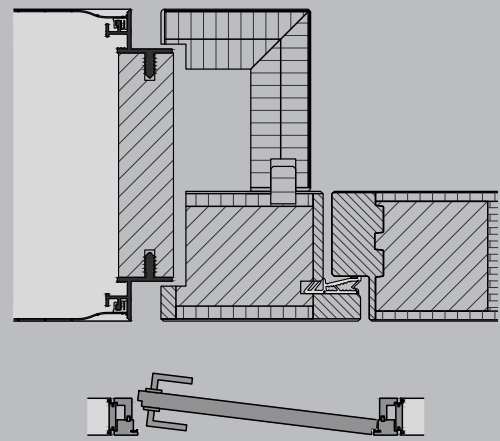

**N5R1**  
Return – in Laibung öffnend  
Abbildung furniert

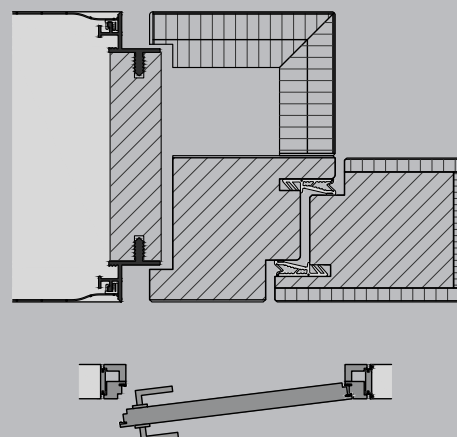

**N5B3T**  
Abschlussstürblatt  
Abbildung furniert





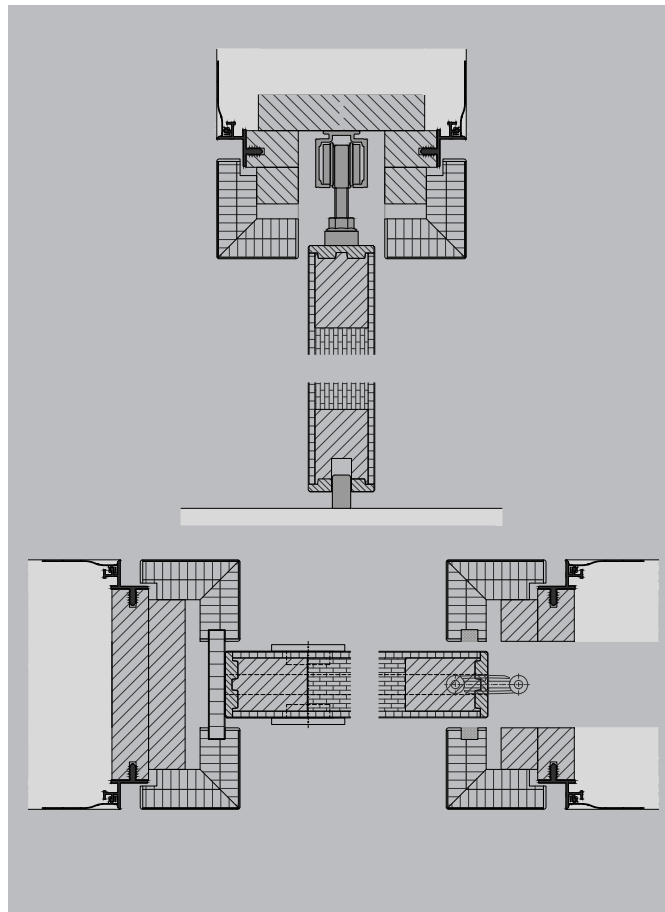

### N5SI

Schiebetür in die Wand laufend  
Abbildung furniert

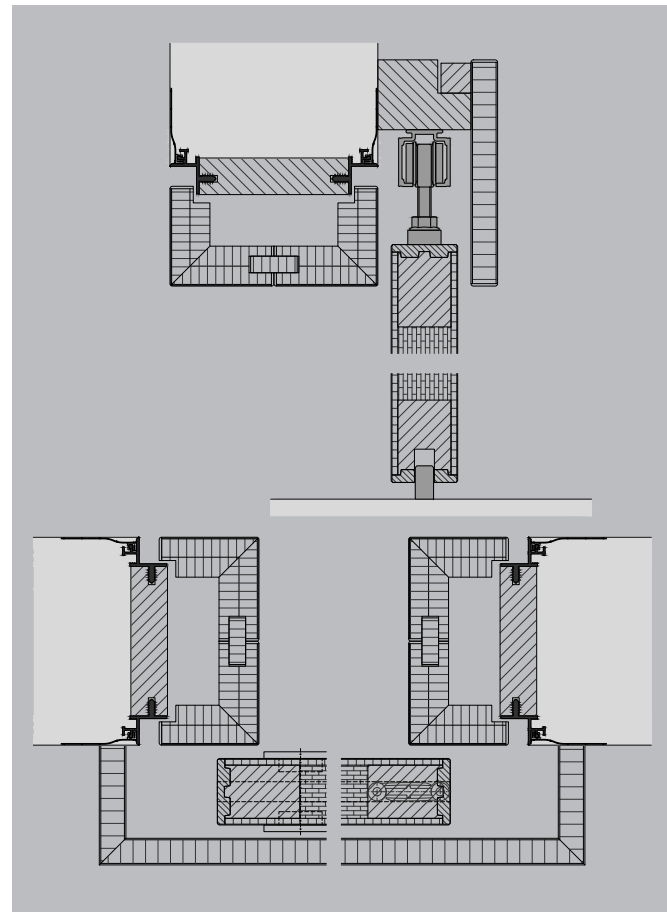

### N5SV

Schiebetür vor der Wand laufend  
Abbildung furniert

## ANSICHTEN FINESSE WANDBÜNDIG

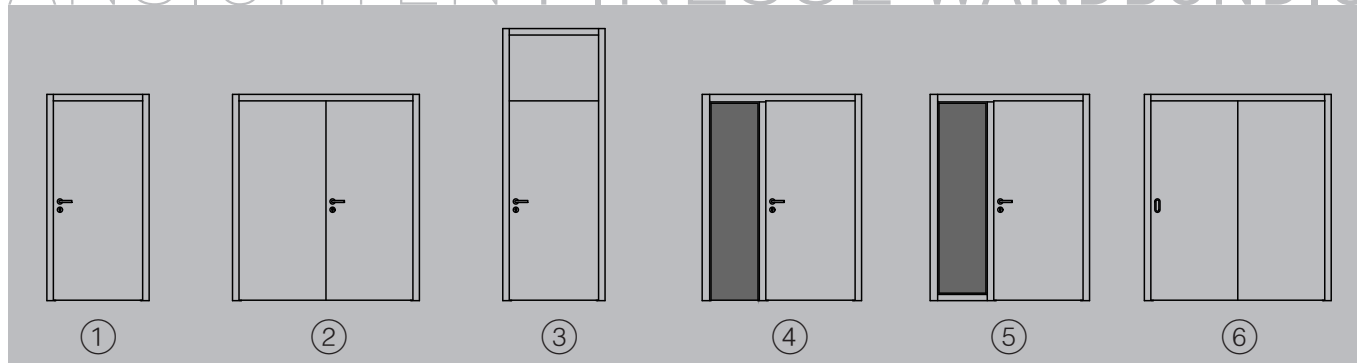

- ① Stock dreiseitig (Standard)
- ② Stock dreiseitig, Türblatt zweiflügelig
- ③ Stock dreiseitig, Türblatt mit Fixteil oben
- ④ Stock mit Seitenteil, Futtersäule
- ⑤ Stock mit Seitenteil, Pfostenstockkämpfer (auch unten)
- ⑥ Schiebetür einflügelig, Türblatt zweiteilig

*Die dargestellten Varianten zeigen nur die gängigsten Möglichkeiten. Fragen Sie ihren Fachberater oder kommen Sie in den KOCH Türen Schauraum um weitere Lösungen für Sie zu finden.*





# SYSTEM INFINITY

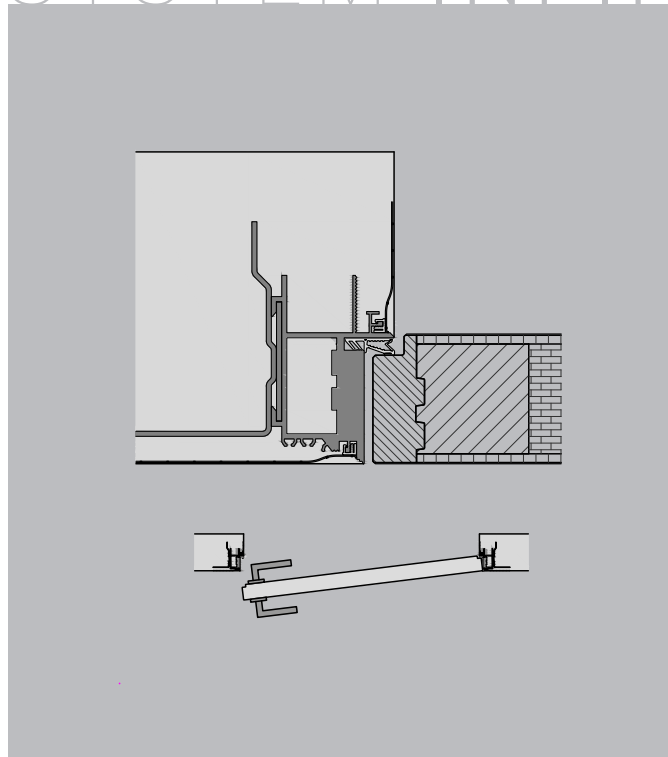

**UB5**  
Öffnung Profilseite  
Abbildung furniert

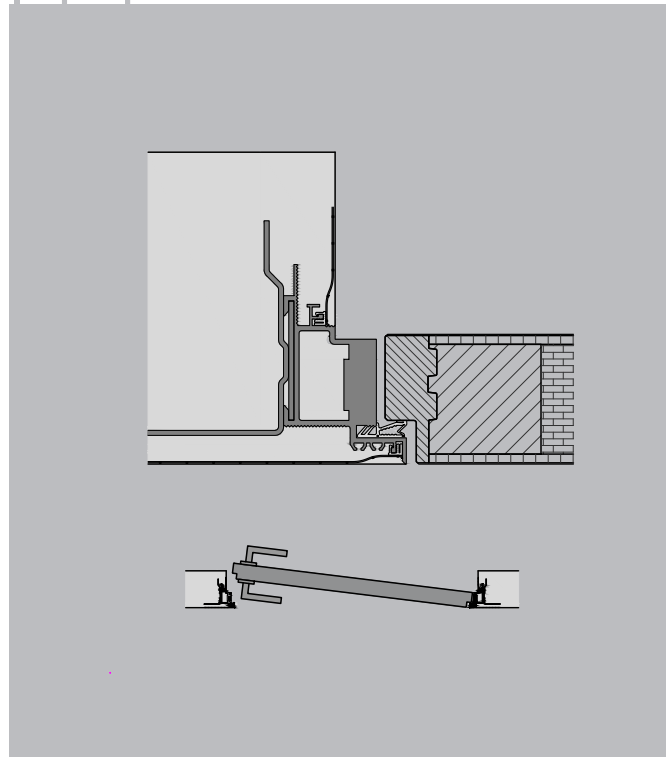

**UR6**  
Öffnung Laibungsseite  
Abbildung furniert

# ANSICHTEN

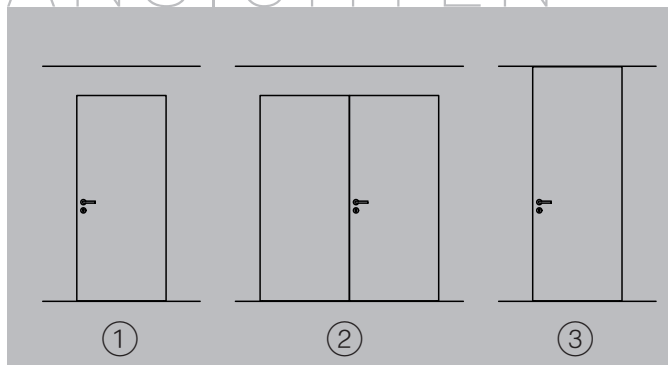

Die dargestellten Varianten zeigen nur die gängigsten Möglichkeiten. Fragen Sie ihren Fachberater oder kommen Sie in den KOCH Türen Schauraum um weitere Lösungen für Sie zu finden.

- ① Zarge dreiseitig (Standard)
- ② Zarge dreiseitig, Türblatt zweiflügelig
- ③ Zarge zweiseitig, Raumhoch an Decke angeschlossen





# PFOSTENSTOCK

Der Pfostenstock ist ein eigenständiges und extrem vielseitiges System. Alle Modelle und Holzarten der anderen Systeme können hier eingesetzt werden.

Der Pfostenstock kann aber auch als Ergänzung zu allen anderen Systemen genutzt werden. Bei der Verwendung des Systems Infinity können Pfostenstöcke als Wohnungseingangstüren verwendet werden. Auch kommen Pfostenstöcke mit Seitenteilen und Oberlichte als Abtrennungen von Gängen zum Einsatz.

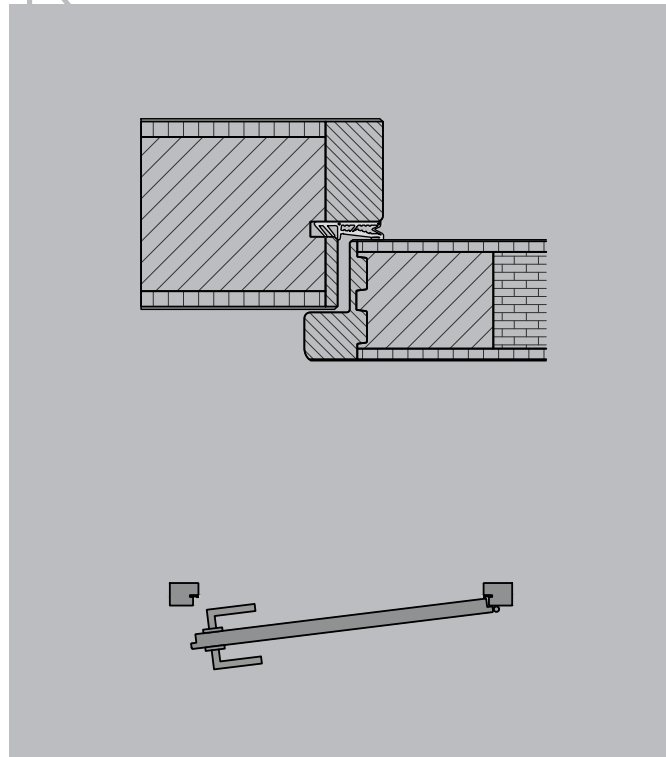

**PF1**  
Türblatt überfäلت  
Abbildung furniert

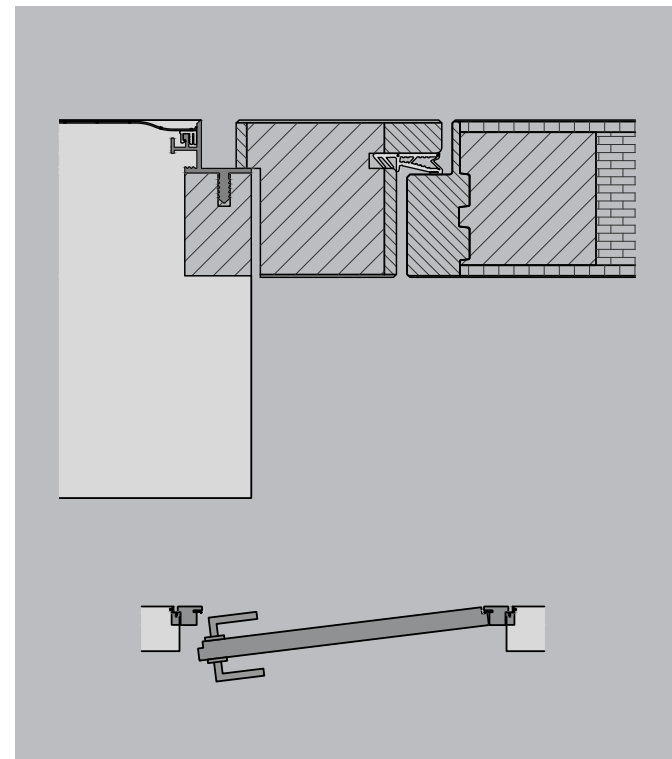

**PB2E**  
beidseitig flächenbündig  
Abbildung furniert

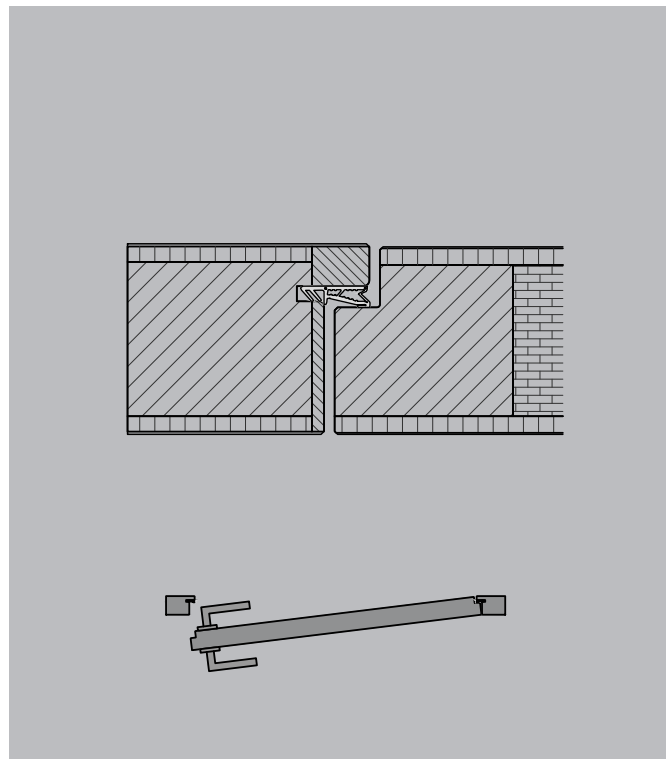

**PB2T**  
Abschlusstürblatt  
beidseitig flächenbündig  
Abbildung furniert

# ANSICHTEN

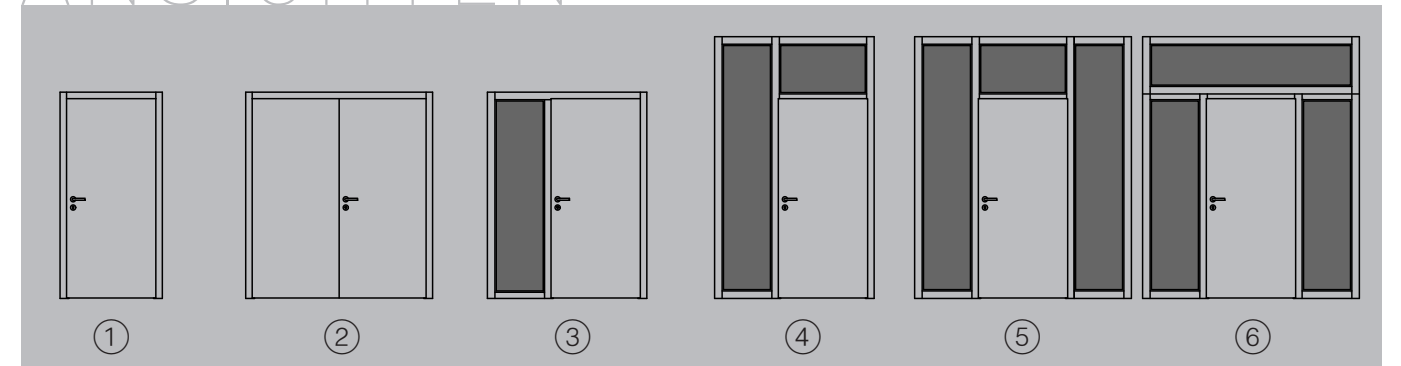

- | ① Stock dreiseitig (Standard)
- | ② Stock dreiseitig, Türblatt zweiflügelig
- | ③ Stock mit Seitenteil
- | ④ Stock mit Oberlichte und Seitenteil
- | ⑤ Stock mit Oberlichte und beidseitigen Seitenteilen
- | ⑥ Stock mit beidseitigen Seitenteilen und durchgehendem Oberteil

*Die dargestellten Varianten zeigen nur die gängigsten Möglichkeiten. Fragen Sie ihren Fachberater oder kommen Sie in den KOCH Türen Schauraum um weitere Lösungen für Sie zu finden.*

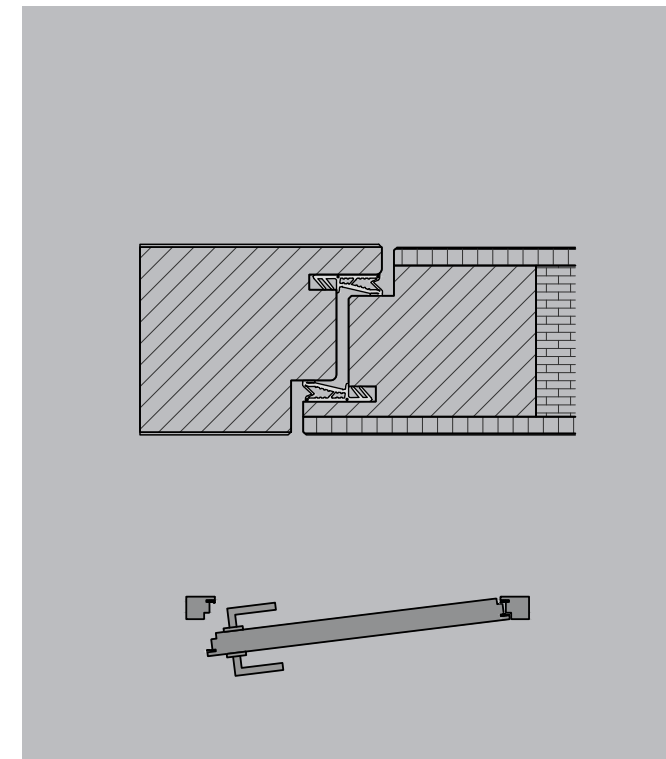

**PB3T**  
Abschlusstürblatt, Doppeldichtung  
beidseitig flächenbündig  
Abbildung furniert



BESCHLÄGE EDELSTAHL



| MODELL1001



| MODELL1002



| MODELL1311



| MODELL1330



| MODELL1503



| MODELL1509F



| MODELL1581



| MODELL1582



| MODELL1583



GRIF  
MUSCHEL  
4250



GRIF  
MUSCHEL  
4251



GRIF  
MUSCHEL  
M464



GRIF  
MUSCHEL  
M472

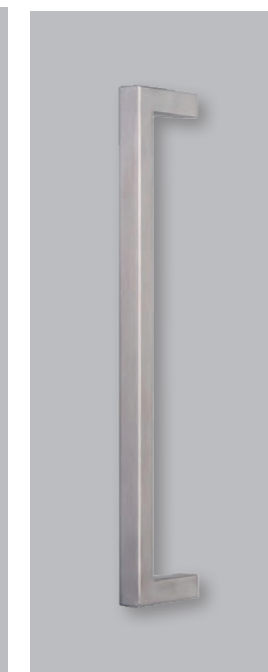

STOSS  
GRIF  
2003  
Länge 400 mm



STOSS  
GRIF  
2001  
Stärke 20 mm  
Länge 620 mm

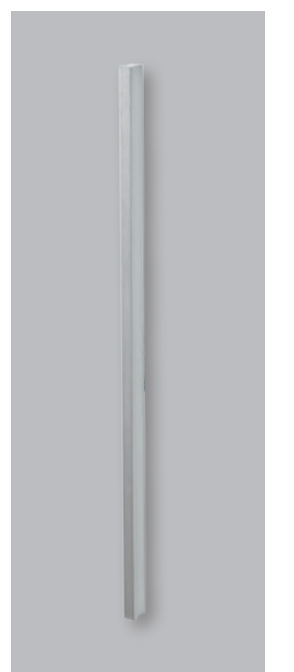

GRIF  
LEISTE  
STYLE-3  
Aluminium  
gebürstet  
Stärke 17 mm  
Länge 410 mm



# BESCHLÄGE EDELSTAHL



**SCHUTZBESCHLAG  
SICURA-1001**  
dazu alle Edelstahlgriffe erhältlich



**SCHUTZROSETTEN  
BESCHLAG1001**  
dazu alle Edelstahlgriffe erhältlich



**GANZGLASSCHLOSS  
RONDO**  
dazu alle Edelstahlgriffe erhältlich



**OBJEKTBANDKTX**  
dreidimensional verstellbar



**GANZGLASSCHLOSS  
RONDO-WC**  
dazu alle Edelstahlgriffe erhältlich



**GANZGLASSCHLOSS  
OFFICE**  
dazu alle Edelstahlgriffe erhältlich



**GANZGLASSCHLOSS  
ARCOS**  
dazu alle Edelstahlgriffe erhältlich



**SCHLOSSERGO**  
mit wartungsfreier Flüsterfalle



**GANZGLASBAND  
ARCOS**



**EINBOHRBAND**  
vernickelt, 3-teilig  
Ø 15 mm, Höhe 100 mm



**BANDDX**  
verdeckt liegend  
dreidimensional verstellbar



**MAGNETFALLEN-  
SCHLOSSCLUDO**  
kein Schließblechlappen in der  
Fläche sichtbar  
Edelstahl





BESCHLÄGE PREMIUM



DRÜCKER **5071B**  
Edelstahl

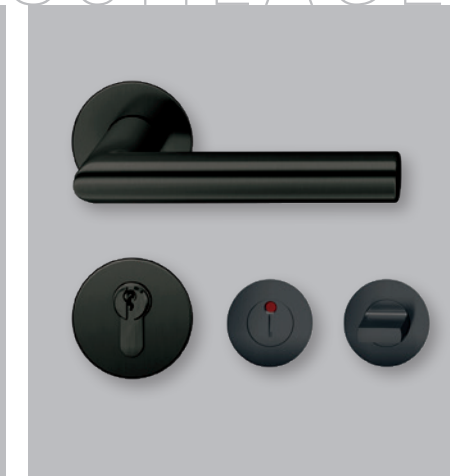

DRÜCKER **FSB-1076B**  
Schwarz matt

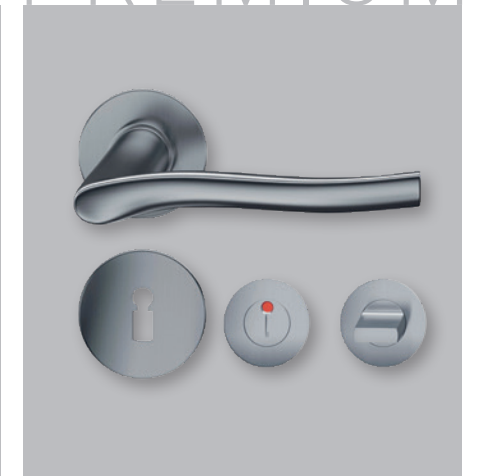

DRÜCKER **FSB-1028B**  
Edelstahl



DRÜCKER **FSB-1035BQ**  
Design Heike Falkenberg  
Edelstahl

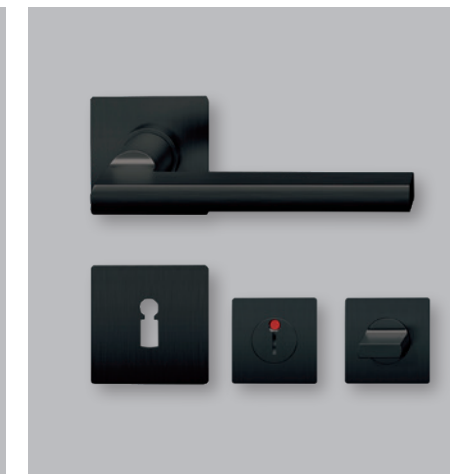

DRÜCKER **FSB-1035BQ**  
Design Heike Falkenberg  
Schwarz matt



DRÜCKER **FSB-1004BQ**  
Design David Chipperfield  
Edelstahl



**BANDDX**  
verdeckt liegend  
dreidimensional verstellbar



**MAGNETFALLEN-  
SCHLOSS CLUDO**  
kein Schließblechlappen in der  
Fläche sichtbar  
Edelstahl

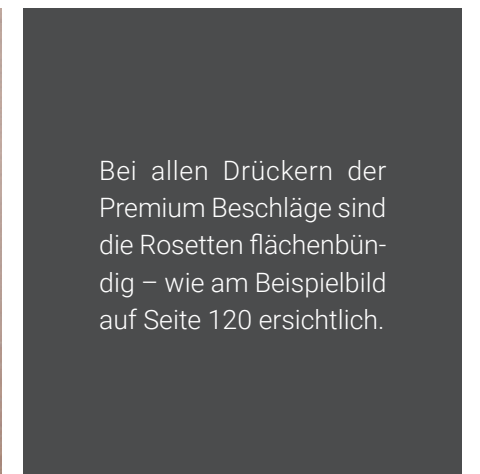

Bei allen Drückern der Premium Beschläge sind die Rosetten flächenbündig – wie am Beispielbild auf Seite 120 ersichtlich.





BESCHLÄGE SCHWARZSTAHL



**DRÜCKER 501**  
Schwarzstahl gewachst



**DRÜCKER 502**  
Schwarzstahl gewachst



**DRÜCKER 503**  
Schwarzstahl gewachst



**GRIFFMUSCHEL 5251**  
Schwarzstahl gewachst



**GRIFFMUSCHEL H571Q WC**  
Schwarzstahl gewachst



**STOSSGRIFF 503S**  
Schwarzstahl gewachst



**SCHUTZROSETTEN-BESCHLAG 503**  
Schwarzstahl gewachst



**EINBOHRBAND**  
Schwarz antik

BESCHLÄGE SCHWARZMATT



**DRÜCKER 1001**  
Schwarz matt



**GRIFFMUSCHEL 4001**  
Schwarz matt



**GRIFFMUSCHELVERSPERRBARH 571-WC**  
Schwarz matt



**SCHUTZBESCHLAG SICURA-1001**  
Schwarz matt

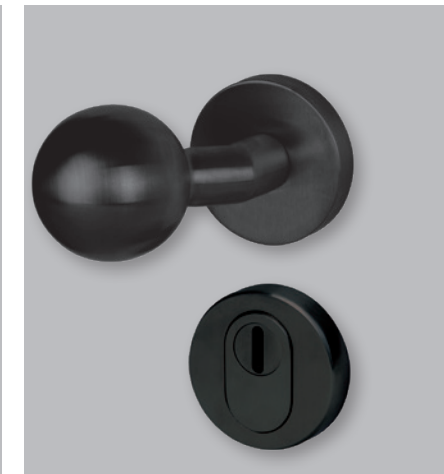

**SCHUTZROSETTEN-BESCHLAG 1001**  
Schwarz matt

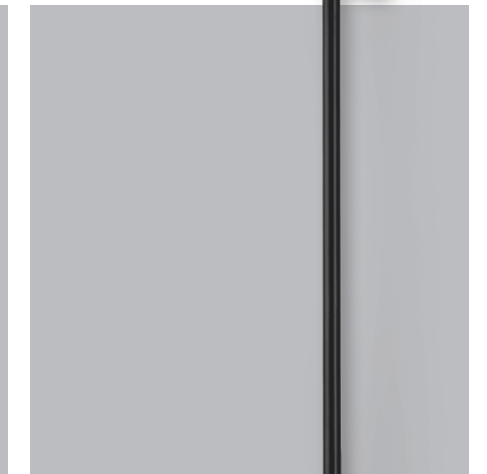

**STOSSGRIFF 2001**  
Schwarz matt



**EINBOHRBAND**  
Schwarz matt



**GANZGLASSCHLOSS RONDO**  
Schwarz matt



**GANZGLASBAND ARCOS**  
Schwarz matt



# STEINACH AM BRENNER



## IMMER AM PULS DER ZEIT

Seit 42 Jahren wächst unser Betrieb stetig und gesund und dabei sind uns Produktqualität und Kundenzufriedenheit ständig mahnende Begleiter. Alle von uns gesetzten Aktivitäten unterliegen den Begriffen Innovation - Lifestyle, Qualität – Nachhaltigkeit sowie Effektivität – Preis / Leistung.

In Steinach am Brenner fertigen 70 Mitarbeiter auf 15.000 m<sup>2</sup> mit modernsten Anlagen und in individueller Handarbeit ca. 20.000 Türen pro Jahr.

Das Produktspektrum deckt alle Bereiche der hochwertigen Innentüre ab.

Mit den Systemen Niveau, Avantgarde und Finesse sind wir einer der Spezialisten für hochwertigste Futterstocksysteme. Das System Infinity und der Pfostenstock decken zusätzliche Anforderungen ab. Wir sind auch einer der Spezialisten für echtes Holz. Die Verarbeitung von Furnier aus einem Stamm für jedes Kundenobjekt, ist ziemlich einmalig in einem Betrieb unserer Größenordnung. Mit Natura Massiv decken wir alle Wünsche nach einer natürlichen Bauweise ab. Mit der hohen Qualität unserer Schleiflackoberflächen können wir auch viele Kundenwünsche abdecken.

Alle Türen werden bis zu einer Teillänge von 270cm (300cm auf Anfrage) auf jedes gewünschte Maß produziert.

Alle Elemente werden vollständig im Werk zusammengebaut, um höchste Ausführungsqualität garantieren zu können.

Die Funktionen Feuerschutz, Rauchschutz, Schallschutz, Klimaklasse und Einbruchhemmung sind bei 90% aller Türkonstruktionen möglich.

Unser Ziel ist es nie stehen zu bleiben, wir forschen und entwickeln dauernd für noch mehr Innovationen und Lifestyle, eine flexiblere und individuellere Fertigung, erhöhte Produktqualität, große Effizienz für ein gutes Preis-Leistungsverhältnis sowie größtmögliche Nachhaltigkeit.



# SCHAURaum



## TÜREN LIVE ERLEBEN

Wer seinem Zuhause neue Türen verleiht, der hat zu meist viele Fragen. Wie schaut das aus? Wie fühlt sich's an? Wie passt das optisch? Alle diese Fragen lassen sich am einfachsten beantworten, wenn man die verschiedenen Möglichkeiten, Optiken, Oberflächen und Konstruktionen quasi live erleben kann. Auf 450 m<sup>2</sup> Ausstellungsfläche können Sie sich in unserem Schau-raum zu all Ihren Fragen eine konkrete Antwort holen.



## ÖFFNUNGSZEITEN

Um Ihnen Wartezeiten zu ersparen bitten wir um telefonische Terminvereinbarung unter +43-5272-21021-301.

Montag - Freitag 08:00 - 12:00 und 13:00 - 17:00 Uhr  
Samstag, Sonn- und Feiertage geschlossen.





# VORTEILE UNSERER TÜREN...

Eine KOCH-Tür vereint unzweifelhaft viele Vorteile in sich (siehe unten), die beiden wahrscheinlich größten aber gehen in dieser Vielzahl von technisch kaum widerlegbaren Argumenten zumeist unter. Die Detailverliebtheit und der mit der bei KOCH zu Werke gegangen wird. Das sind jene zwei Garanten dafür, dass eine KOCH-Tür keine Wünsche offen lässt.



## KOCH STANDARD-FORMAT 2100MM

Standardhöhe ohne Aufpreis  
Durchgangslichte 210cm.  
(siehe Seite 90 – 91)



## STÖCKE FERTIG ZUSAMMENGEBAUT

Alle Stöcke werden in der Produktion fertig zusammengebaut.



## KONSTRUKTION NATURA MASSIV

- 100% ökologisch
- komplett aus massivem Vollholz
- formaldehydfrei verleimt (PVA Leim = Weißleim)
- 4 mm Deckschicht
- Öloberflächen mit natürlichen Inhaltsstoffen



## FLEXIBLE MASS-PRODUKTION

Wir bauen Türen auf jedes von Ihnen gewünschte Maß (maximale Teillänge 270cm). bei Verkleidungsbreiten von 60mm bis 120mm.

## SAUBERE ÜBERGÄNGE

Vor dem beschichten (lackieren, ölen) werden die Teile wie Verkleidungen abgelängt und die Beschläge eingelassen. An den Schnittstellen werden die Kanten gebrochen. Erst danach wird die Oberfläche hergestellt, somit sind nicht nur die Flächen, sondern auch die Kanten beschichtet.



# ...IM ÜBERBLICK



## FURNIER AUS EINEM STAMM

Das Furnier wird auftragsweise aus einem Stamm verarbeitet. Das gilt bei Türblatt und Futterstockteile generell, Verkleidungen können auf Wunsch auch aus einem Stamm gefertigt werden.



## STABILE TÜRKANTEN, FLACHSAUFBAU

Stabile Massivkante an allen Türblättern, verzahnt auf das Türblatt, angeleimt und überfurniert. Anleimer in Deckschichtholz oder farbgenau abgestimmt. Keine Anleimer aus Tropenholz. Der Türblattkern besteht vollständig aus einer ökologischen Flachseinlage.

## REGIONALE PRODUKTION

Wir achten auf regionale und nachhaltige Produktion unserer Lieferanten. Sehr viele Rohteile werden vollständig bei uns im Haus produziert. Generell wird jedes Türblatt und jeder Stock bei uns im Haus gefertigt.

## ZERTIFIZIERTE SICHERHEITSTÜREN

- Feuer- und Rauchschutz
- Schallschutz
- Einbruchhemmung
- Klimaklasse

Wir haben nationale Zulassungen fertig zertifizierter Sicherheitstüren für Österreich und Deutschland, geprüft nach Europäischer und nationaler Norm. Alle Elemente werden nach Einbauanleitung montiert. Keine zusätzlichen Schulungen oder Fremdüberwachungen nötig.



## TERMINTREUE

Aufträge können zur Kapazitätsreservierung eingeplant werden. Mit der Auftragsbestätigung geben wir einen Ca.-Liefertermin an (max. 2 Wochen Abweichung). Nach genauer Planung wird ein fixer Termin zugesagt, welchen wir zu 100% einhalten.



## OHNE VERPACKUNG

Wir liefern ohne Verpackung, das erspart die Entsorgung und schont die Umwelt.



## LIEFERUNG AUF DIE BAUSTELLE

Die Lieferung direkt auf die Baustelle erfolgt mit eigenen LKWs, wodurch keine Transportschäden entstehen.



# ÜBERSICHT TÜRENMODELLE

Türmodell	Profil	Türblatt Holzart	Türblatt Oberfläche	Stock Holzart	Material	System	Seite
Alba		Deckend lackiert	RAL 9010 (Reinweiß)		Schleiflack	Infinity	70
Alba		Deckend lackiert	RAL 9010 (Reinweiß)		Schleiflack	Finesse	52
Alba		Deckend lackiert	RAL 9010 (Reinweiß)	Eiche Ast	Schleiflack	Niveau	31 unten rechts
Alba Duo	Canus	Deckend lackiert	RAL 9010 (Reinweiß)		Schleiflack	Niveau	31 unten links
Alba Elix	VenaD	Deckend lackiert	RAL 9010 (Reinweiß)		Schleiflack	Niveau	31 oben links
Alba Lira	VenaD	Deckend lackiert	RAL 9010 (Reinweiß)		Schleiflack	Niveau	30
Alba Versus	Lamina	Deckend lackiert	RAL 9010 (Reinweiß)		Schleiflack	Niveau	31 oben rechts
Crena	Stoßfuge	Eiche	Wasserlack „Natureffekt“ G5		Furnier	Niveau	23 unten links
Forma		Eiche	Wasserlack „Natureffekt“ G5		Furnier	Niveau	23 oben links
Ganzglas		Grauglas klar		Eiche Ast	Ganzglas	Avantgarde	89 unten links
Ganzglas Arni		Satinato Plus		Eiche Ast	Ganzglas	Niveau	88 unten rechts
Ganzglas Lira	Rillenschliff	Satinato Plus		Deckend lackiert	Ganzglas	Niveau	89 oben links
Glasausschnitt G		Eiche Ast, gebürstet	Hartwachsöl 026 naturmatt		Furnier	Niveau	88 unten links
Glasausschnitt GR		Eiche Ast, gebürstet	Hartwachsöl 026 naturmatt		Furnier	Niveau	88 oben links
Glasausschnitt GR 4		Eiche Ast, gebürstet	Hartwachsöl 026 naturmatt		Furnier	Niveau	88 oben rechts
Hela		Eiche	Hartwachsöl 026 naturmatt		Furnier	Niveau	23 unten rechts
Hela		Maple (Kanadischer Ahorn)	Wasserlack „Natureffekt“ G5		Furnier	Niveau	27 unten rechts
Ignis		Maple (Kanadischer Ahorn)	Wasserlack „Natureffekt“ G5		Furnier	Niveau	26
Ina		Maple (Kanadischer Ahorn)	Wasserlack „Natureffekt“ G5		Furnier	Niveau	27 unten links
Lacus		Eiche Ast, gebürstet	Hartwachsöl 027 natur		Natura Massiv	Avantgarde	35 rechts
Lacus		Fichte Ast, gebürstet	Hartwachsöl 025 weiß		Natura Massiv	Avantgarde	45 links
Lacus	Brettfuge	Altholz (Fichte Ast), gebürstet	Hartwachsöl 026 naturmatt		Natura Massiv	Avantgarde	48
Lacus	Brettfuge	Eiche Ast Markant, gebürstet	Hartwachsöl 027 natur		Natura Massiv	Avantgarde	38 rechts
Lacus	Brettfuge	Eiche Ast, gebürstet	Hartwachsöl 026 naturmatt		Natura Massiv	Avantgarde	34
Level		Amerikanische Nuss	Wasserlack „Natureffekt“ G5		Furnier	Finesse	60
Level		Eiche	Wasserlack „Natureffekt“ G5		Furnier	Infinity	72 rechts
Level		Eiche	Wasserlack „Natureffekt“ G5		Furnier	Finesse	56
Lina	Brettfuge	Altholz (Fichte Ast), gebürstet	Wasserlack „Natureffekt“ G5		Furnier	Avantgarde	49 rechts
Lina	Brettfuge	Eiche Ast Markant, gebürstet	Wasserlack „Natureffekt“ G5		Furnier	Niveau	20 rechts
Lina	Brettfuge	Eiche Ast, gebürstet	Hartwachsöl 025 weiß		Furnier	Niveau	19 oben rechts
Nizza	Canus	Eiche	Wasserlack „Natureffekt“ G5		Furnier	Niveau	22
Nizza	Canus	Maple (Kanadischer Ahorn)	Wasserlack „Natureffekt“ G5		Furnier	Niveau	27 oben rechts
Saeva		Alteiche, gebürstet	Wasserlack „Natureffekt“ G5		Furnier	Avantgarde	42
Saeva		Altholz (Fichte Ast), gebürstet	Wasserlack „Natureffekt“ G5		Furnier	Avantgarde	49 links
Saeva		Eiche Ast Markant, gebürstet	Farbe Mocca (C901+)		Furnier	Infinity	67 oben rechts
Saeva		Eiche Ast Markant, gebürstet	Hartwachsöl 027 natur		Furnier	Niveau	20 links
Saeva		Eiche Ast, gebürstet	Hartwachsöl 026 naturmatt		Furnier	Niveau	18
Saeva		Eiche Ast, gebürstet	Hartwachsöl 027 natur		Furnier	Niveau	19 unten rechts
Saeva		Eiche Ast, gebürstet	Wasserlack „Natureffekt“ G5		Furnier	Niveau	19 unten links
Saeva		Esche Porenstruktur	RAL 7043 (Verkehrsgrau B)		Schleiflack Porenstruktur	Infinity	71 rechts
Saeva		Esche Porenstruktur	RAL 9010 (Reinweiß)		Schleiflack Porenstruktur	Infinity	71 links
Saeva		Esche Porenstruktur	RAL 9010 (Reinweiß)		Schleiflack Porenstruktur	Finesse	54
Saeva		Lärche Ast, gebürstet	Hartwachsöl 027 natur		Furnier	Avantgarde	44
Saeva		Silberliche Ast, gebürstet	Hartwachsöl 026 naturmatt		Furnier	Avantgarde	40
Saeva Color		Eiche Ast Markant, gebürstet	Farbe blue-grey (C903+)		Furnier	Infinity	67 oben links
Saeva Color		Eiche Ast Markant, gebürstet	Farbe braun (C902+)		Furnier	Infinity	67 unten links
Saeva Color		Eiche Ast Markant, gebürstet	Farbe rosso (C904+)		Furnier	Infinity	67 unten rechts
Saeva Color		Eiche Ast, gebürstet	Farbe Kreide (C905+)		Furnier	Niveau	19 oben links
Saeva Lira	Arezzo	Eiche, gebürstet	Wasserlack „Natureffekt“ G5		Furnier	Niveau	23 oben rechts
Saeva slim		Eiche	Wasserlack „Natureffekt“ G5		Furnier	Infinity	72 links
Saeva slim		Lärche Astrein	Hartwachsöl 027 natur		Furnier	Avantgarde	45 rechts
Situs		Eiche, sägerau (rough cut)	Farbe Mocca (C901+)		Furnier	Infinity	66
Solito		Maple (Kanadischer Ahorn)	Wasserlack „Natureffekt“ G5		Furnier	Niveau	27 oben links
Taurus		Eiche Ast, gebürstet	Hartwachsöl 026 naturmatt		Natura Massiv	Avantgarde	35 links
Taurus	Brettfuge	Eiche Ast Markant, gebürstet	Hartwachsöl 025 weiß		Natura Massiv	Avantgarde	38 links

Holz ist ein Naturprodukt, wodurch Unterschiede in Struktur und Farbe zulässig sind.



